

Numatic

PERFORMANCE YOU CAN TRUST

Produktprogramm 2023



Nachhaltige Reinigungslösungen für eine **saubere** **Zukunft.**



“ Wir exportieren unsere
Produkte in **89 Länder.** ”



Vermeiden. Reduzieren. Kompensieren.

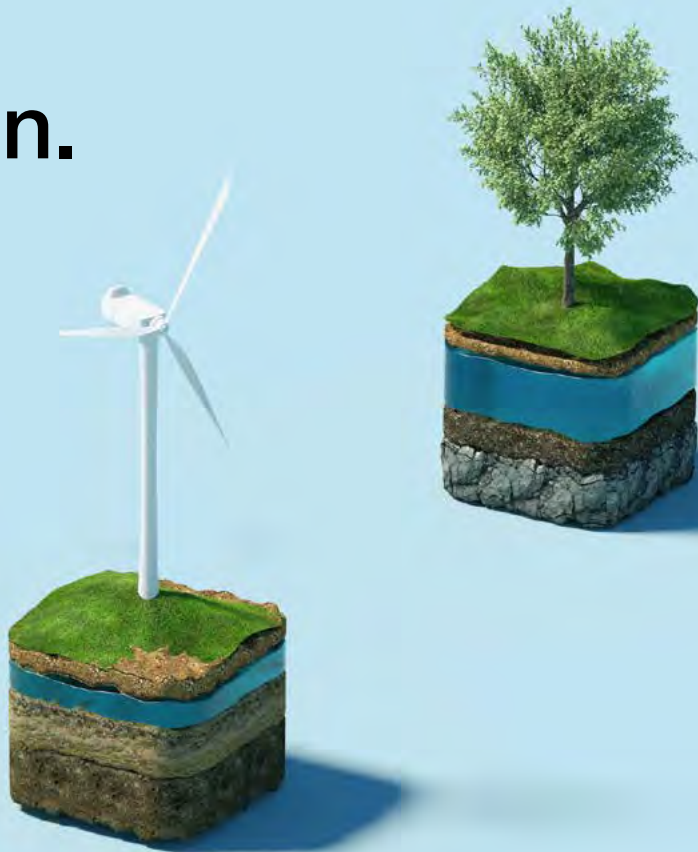

Umweltschutz im Fokus

Das Planet Pro Konzept als Basis für nachhaltiges Handeln

Numatic setzt sich mit einem umfangreichen Maßnahmenpaket aktiv und ganzheitlich für den Umweltschutz ein. In allen Bereichen unserer Wertschöpfungskette steht neben der Kundenzufriedenheit der Umweltschutz klar im Fokus. Entwicklung, Produktion, Distribution, Services und Vermarktung richten sich nach unseren drei Nachhaltigkeitsgrundsätzen. Diese Grundsätze orientieren sich am Greenhouse Gas Protocol:

Vermeiden. Reduzieren. Kompensieren.

Dies reicht uns allerdings noch nicht aus. Ergänzend zu unseren drei Nachhaltigkeitsgrundsätzen engagieren wir uns in Initiativen und Umweltschutzprojekten weltweit, da unser wirtschaftliches Handeln ebenso eine soziale Verantwortung einschließt. Eine logische Konsequenz, von der wir fest überzeugt sind.



Vermeiden



Reduzieren



Kompensieren

+



Soziale Verantwortung

Vermeiden & Reduzieren

Vermeiden und Reduzieren sind zwei untrennbare Nachhaltigkeitsgrundsätze, die wir als Numatic in unserem wirtschaftlichen Handeln bewusst forcieren. Denn getreu dem Motto „Vorsicht ist besser als Nachsicht“ vermeiden und reduzieren wir bereits im Vorfeld den potenziellen CO₂-Ausstoß um ein Vielfaches – und das mit Tradition.

Klimaeffiziente Entwicklung und Produktion

Wir geben Ihnen transparente Einblicke in unsere Produkt- und Unternehmensphilosophie. Denn es geht um die wichtigste Herausforderung unserer Welt - den Klimaschutz. Hier spielen viele Faktoren eine Rolle. Mit guten Produkten allein ist es nicht getan. Es kommt auf die gesamte Wertschöpfungskette unserer Produkte an. Diese muss nachvollziehbar und langfristig effizient für Sie sein. Das ist unser Auftrag.

Klimaschonende Produkte mit Tradition

Seit Jahren bestechen unsere Produkte durch einen optimierten Strom- und Wasserbrauch, einen ressourcensparenden Einsatz von Verbrauchsmaterialien und anderen Betriebsmitteln für eine effiziente und nachhaltige Reinigungsleistung.

Entwicklung und Produktion mit Weitsicht

Bereits bei der Forschung & Entwicklung unserer Produkte und Dienstleistungen achten wir auf klimaschonende Prozesse. Nachhaltiges Design, stringente Materialauswahl und moderne Applikationen sind essenzielle Bestandteile unserer Strategie. Auch bei der Auswahl und dem Einsatz von Betriebsmitteln, Produktions- und Verbrauchsmaterialien achten wir bereits vorab auf klimaschonende Aspekte. Daraus resultieren eigene Entwicklungs- und Produktionsprozesse wie zum Beispiel unsere Recycling-Technologie Reflo.



Hightech-Recycling

Unsere wegweisende Reflo-Technologie

In dem von uns entwickelten Reflo-Verfahren wird recyceltes Material höchster Güte zu neuem, erstklassigem Kunststoff verarbeitet. Der daraus entstandene Structofoam-Werkstoff bietet Langlebigkeit und ist sehr robust. Eine Tonne des recycelten Rohmaterials spart im Vergleich bis zu 3,2 Tonnen CO₂ gegenüber der Herstellung neuer Werkstoffe ein. Die neue Reflo-Technologie wird bei unseren Reinigungswagen, Hotelwagen und im Staubsauger-Segment bereits erfolgreich eingesetzt. So bestehen die Reinigungs- und Hotelwagen

aus bis zu 97%* Recyclingmaterial. Die neuen Reflo-Staubsauger aus bis zu 75%* recyceltem Kunststoff. Die Umstellung weiterer Maschinen und Geräte ist in Planung und wird sukzessiv umgesetzt, um unsere langfristigen Nachhaltigkeitsziele zu erreichen.



MINIMUM 50% RECYCLED CONTENT
POST-CONSUMER
PRE-CONSUMER



Anteile Reflo-Kunststoff pro Numatic Produkt/Serie

ComCar	bis zu 87%
EcoMatic	bis zu 97%
ProCar / ServoMatic	bis zu 88%
ProMatic	bis zu 97%
Staubsauger	bis zu 75%
Hotelwagen	bis zu 97%

*Die angegebene Zahl gibt die maximale Verwendung von recyceltem Kunststoff im Reflo-Sortiment an, ausgenommen Zubehör.



Technische Grundlagen für Klimabilanz und Wirtschaftlichkeit

Neben der wegweisenden Recycling-Technologie Reflo sorgen die Leistungsstärke, Zuverlässigkeit und Modularität von Maschinen, Geräten und Zubehör für eine hervorragende Klimabilanz der Numatic Produkte. Unsere energiesparenden Staubsauger

sind mit hocheffizienten 420 Watt-Motoren ausgestattet. Damit sparen Sie aktiv Strom, schonen die Umwelt und erzielen mehr Wirtschaftlichkeit bei bis zu 5 Jahren Motorgarantie.



Kompensieren.

Ergänzend zu den Nachhaltigkeitsgrundsätzen „Vermeiden und Reduzieren“ nutzen wir das Prinzip der Kompensation als abschliessendes Instrument unserer Nachhaltigkeitsstrategie. Denn Emissionen, die bereits entstanden sind, können durch diesen Schritt in zukunftsweisende Umweltschutzprojekte investiert werden. Fachliche Unterstützung erhalten wir von unserem Partner Climate Extender. Unter strengsten Richtlinien des Gold Standards können mehr als 1400 Projekte in über 80 Ländern unterstützt werden.

Ein klimaneutrales Unternehmen

Wir sind uns unserer Verantwortung bewusst und engagieren uns gegen die globale Klimaerwärmung nach allgemeinen UN-Zielen für nachhaltige Entwicklung. Die freiwillige Kompensation ist Teil unserer langfristigen Nachhaltigkeitsstrategie. Mit dem Erwerb dieser Anteile aus Klimaschutzprojekten tragen wir sichtbar zur Realisierung der Projekte bei. Unsere jährlichen CO₂-Emissionen werden

nach dem Standard des Greenhouse Gas Protocol bilanziert und mit nach Gold Standard geprüften internationalen Klimaschutzprojekten kompensiert. Seit 2022 ist die Numatic International Schweiz AG ein klimaneutrales Unternehmen.

CO₂ Management System

Das Numatic CO₂ Management System ist Ihr digitaler Maschinenpark für CO₂-kompensierte Numatic Produkte. Egal, ob kompensierter Einsatz der jeweiligen Maschine oder klimaneutral produziertes Produkt - Sie behalten den Überblick über Ihren aktiven Umweltschutz. Das System ermöglicht Ihnen eine Auflistung aller Produkte, aller Laufzeiten der jeweiligen CO₂-Kompensation und die dazugehörige Beurkundung der jeweiligen Produkte.

Gold Standard[®]

Climate Security & Sustainable Development

Klimaneutraler Einsatz unserer Produkte mit Urkunde inklusive:

Der Einsatz aller elektrischen Numatic Produkte kann auf Wunsch klimaneutral gestellt werden. Mit dem Kauf erhalten Sie die Gold Standard-Urkunde nach den weltweit strengsten Zertifizierungskriterien für Ihren individuellen CO₂-Kompensationsbeitrag.

Echte Einsparpotenziale erkennen und kompensieren:

Mit unserem Energiekostenrechner lassen sich die enormen Einsparpotenziale für Ihre Objekte einfach und schnell berechnen. Unser Vertriebsteam kalkuliert für Sie auch Ihre individuelle CO₂-Kompensation.

Lassen Sie sich von Ihrem Numatic Fachberater Ihre individuelle CO₂-Reduktion berechnen.



Informieren Sie sich auch gerne über weitere Aspekte zum Thema Nachhaltigkeit bei Numatic und leisten Sie zusammen mit uns Ihren Beitrag zu aktivem Umweltschutz.



Unsere Zusammenarbeit mit
 charity: water

Soziale Verantwortung – charity: water

785 Millionen Menschen haben keinen Zugang zu sauberem Trinkwasser. Ungefähr jeder zehnte Mensch weltweit. Die Non-Profit-Organisation charity: water hat es sich zur ehrgeizigen Aufgabe gemacht, die globale Trinkwasserkrise zu beenden.

Als wirtschaftlich agierendes Unternehmen sind wir uns unserer ökologischen und sozialen Verantwortung bewusst und sehen es daher als unsere Pflicht, eine solche Initiative zu unterstützen.

Unser Beitrag

Mit unserer Kompakt-Scheuersaugmaschine NUC244NX, bieten wir ein Produkt mit einem hocheffizienten Wasserverbrauch. Jede Maschine spart im Einsatz jährlich bis zu 5.000 Liter Wasser im Vergleich zu manuellen Wischsystemen. Für jede verkaufte NUC244NX finanziert Numatic das Äquivalent von 5.000 Litern Wasser für Projekte weltweit. Der nachhaltige und verantwortungsvolle Umgang mit sauberem Wasser ist entscheidend für die Reduzierung der steigenden Wasserknappheit und dem Schutz der Umwelt.

Essentielle Bestandteile der Partnerschaft mit charity: water

Gemeinnützig für die Gesellschaft – gut für die Erde.

Förderung von nachhaltigen, sinnvollen Projekten.

Die enge Zusammenarbeit mit lokalen PartnerInnen vor Ort.

100% der Fördersumme geht in die Wasserprojekte.

Regelmäßige Informationen zum Projektfortschritt.



Seit 2021 haben wir bereits **61,5 Millionen** Liter Wasser für Projekte weltweit gespendet.

Hilfe direkt vor Ort

Eines der ersten Länder, welches wir mithilfe von charity: water unterstützen, ist Madagaskar. Auf Madagaskar besitzen 58% der Bevölkerung keinen Zugang zu sauberem Trinkwasser, 22,8 Millionen Menschen (ca. 82% der Bevölkerung) keine Toilette und ca. 8.500 Kinder sterben jährlich durch verunreinigtes Trinkwasser - dies gilt es zu verhindern. Daher geben wir 100 % der Spenden direkt dort hin, wo es gebraucht wird.

Somit unterstützen wir eines der wichtigsten Ziele der UN für nachhaltige Entwicklung: Die Bereitstellung von sauberem Wasser und Sanitäranlagen - ein Menschenrecht.



Weitere Informationen erhalten Sie auf
www.numatic.ch/nachhaltigkeit/charitywater

Einfach bedienen.

Warum lange nach Bedienungsanleitungen suchen, sich durch Papier blättern, wenn alles bequem per Video abrufbar ist? Mit NuAssist haben Sie jederzeit Zugriff auf alle Bedienungsanleitungen und Anwendervideos – ganz bequem per App oder mobiler Web-Version.

Nutzen Sie jetzt die Vorteile der NuAssist App:

- Anwendervideos helfen sowohl beim täglichen Einsatz als auch bei der täglichen, wöchentlichen und monatlichen Pflege der Maschine.
- Einweisungen effizient, sicher und jederzeit nachvollziehbar: Alle Geräteeinweisungen können mit einem Protokoll inklusive digitaler Unterschrift versehen werden, so dass der Einweisungsnachweis einfach digital geführt werden kann. Die Bestätigung bei erfolgreicher Einweisung wird im Anschluss per Mail an die zuständige Stelle übermittelt.

- Trouble-Shooter-Videos geben visuelle Hilfe bei der Instandhaltung und kleineren Reparaturen, z. B. dem Tausch der Gummilippen.
- Mehrsprachigkeit: Die gesamte App ist in acht Sprachen verfügbar.
- Per QR-Code können alle relevanten Maschinendaten in Numatic NuAssist abgerufen werden.
- Zubehörteile mit Artikelnummer können einfach und bequem im Assistenten gefunden werden, z. B. für die korrekte Bestellung.
- Die NuAssist App ist kostenlos im Apple App Store oder bei Google Play erhältlich – aber auch als mobile Web-Version jederzeit verfügbar.
- VideoService: Dokumentieren Sie z. B. Probleme während der Reinigung einfach und schnell per Video. Laden Sie dieses hoch und lassen Sie sich von uns beraten.



Weitere Informationen erhalten Sie auf www.numatic.ch



CH Numatic International Schweiz AG

 ServiceNetz Pro

In jeder Region.

Die permanente Einsatzbereitschaft der Maschinenteknik ist elementar. Sowohl die leistungsstarke Beratung vor Ort als auch den schnellen fachgerechten Service leisten unsere VertriebspartnerInnen – in jeder Region, schweizweit, flächendeckend.

ServiceNetz Pro



by Numatic

Individueller Service.

Unsere ServiceNetz Pro-PartnerInnen bieten neben der qualifizierten Fachberatung, der Reparatur, der Logistik, dem Vertrieb und der Objektanalyse auch eine professionelle Direktannahme für Maschinen und Geräte.



Vorteile des ServiceNetz Pro

- Mit über 19 Stützpunkten in der Schweiz
- Das flächendeckende ServiceNetz von Numatic garantiert den schnellen und fachgerechten Service
- Schnelle Hilfe vor Ort
- Alle ServiceNetz Partner bieten eine qualifizierte Fachberatung für Reparaturen, Logistik und Vertrieb an
- Direktabnahme für Maschinen und Geräte
- Elektro Check nach VDE



Das NXPower Network

Schnell. Effektiv. Nachhaltig.



NBV190NX/1
(S.20)



NEU | TGB3045NX

(S.56)



PBT230NX
(S.20)



TTB1840NX
(S.55)



RSB150NX/1
(S.20)



NUC244NX
(S.55)

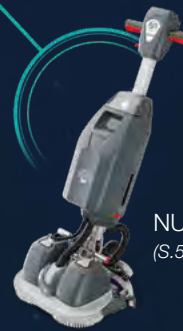

RSB150NX/2
(S.20)



Mehr Informationen
zu unserem NXPower
Network erhalten Sie
auf www.numatic.ch



NX300: Schnell. Sicher.
Leistungsstark.



Mehr Leistung für mehr
Produktivität

36 V Lithium Power – Ein
Akku für alle NX-Geräte

Die neueste Numatic Lithium-Ionen-NX300-Technologie bietet einen leistungsstarken Lithium-Ionen-Akku für ein vollständiges Sortiment, das ständig erweitert wird. Durch die Kompatibilität mit allen NX-Geräten gewährleisten Sie für Ihre Betriebe höchste, sicheres Können und schonen die Umwelt. Der Hochleistungs-Lithium-Ionen-Akku NX300

Das NXPower Network ist, in Verbindung mit unseren digitalen Lösungen, das perfekte Ecosystem für die professionelle, mobile Reinigung von morgen.

Die innovative Numatic Lithium-Ionen-Technologie bietet einen leistungsstarken NX300 Akku für ein vielseitiges Sortiment, das stetig erweitert wird. Durch die Kompatibilität des Akkus mit allen NX-Geräten gestalten Sie Ihr Berufsleben flexibler, minimieren Kosten und schonen die Umwelt. Das akkubetriebene Sortiment ermöglicht Ihnen mobiles und unabhängiges Arbeiten ohne Kabel. Dies minimiert Unfallrisiken und erhöht die Produktivität um ein Vielfaches.

Durch den Einsatz der NX-Geräte reinigen sie effektiv und ressourcenschonend, wodurch sie nachhaltig agieren und so aktiv die Umwelt schützen. Auch die Langlebigkeit aller Numatic Produkte ist ein wesentlicher Faktor. Aus diesem Grund geben wir jeweils 4 Jahre Garantie auf Elektromotor und Akku – bei bis zu 2.500 Ladezyklen.

Das NXPower Network - Ein Akku für alle Geräte.



4 Jahre
Akkugarantie



4 Jahre
Motorgarantie

Smarte Erweiterungen



NuAssist – NX Geräte digital

Mit NuAssist haben Sie jederzeit Zugriff auf alle Bedienungsanleitungen, Anwendervideos, digitale Maschineneinweisungen uvm. – und das ganz bequem per App. Einfach QR-Code auf der Maschine scannen und alle Informationen rund um das Produkt erhalten.

Umweltschutz im Fokus

CO₂-Kompensation – bei allen NX Geräten sind 12 Monate klimaneutraler Einsatz inklusive

Wir werden für Sie in puncto Umweltschutz aktiv. Beim Kauf eines Produktes aus dem NXPower Network, stellen wir für Sie den Einsatz des Gerätes für die ersten 12 Monate kostenlos klimaneutral. Gemeinsam mit Climate Extender sorgen wir dafür, dass die CO₂-Emissionen Ihrer Produkte, durch einen zertifizierten Kompensationsprozess, basierend auf dem international anerkannten Gold Standard klimaneutral gestellt werden. Mit den gesparten CO₂-Emissionen unterstützen Sie Klimaschutzprojekte weltweit in über 80 Ländern.



Gold Standard



Sauggeräte

Nutzen Sie unsere **innovativen Services**
- für noch mehr Nachhaltigkeit!

Energiekosten-Rechner

Mit dem Energiekostenrechner lassen sich die enormen Einsparpotenziale für Ihre Objekte einfach und schnell berechnen. Unsere Fachberater kalkulieren für Sie auch die individuelle CO₂-Reduktion.



NUMATIC Energiekostenrechner	
Numatic Staubsauger mit 420 Watt	
Altgerät 900 Watt	
Anzahl Sauger	100 Stk.
Einsatz (pro Tag)	3 Std.
Jahresarbeitstage	255 Tage
Preis kWh	0,27 CHF
Altgerät	900 Watt
Numatic	420 Watt
Einsparung Numatic Staubsauger pro Jahr: 5.763,40 CHF	
Einsparung CO ₂ Emission pro Jahr: 12.338 kg CO ₂	



Wegweisende Reflo-Technologie

Der recycelte Kunststoff aus unserem eigens entwickelten Reflo-Verfahren ist langlebig und robust.

 **4 Jahre**
Motorgarantie

Langlebig und zuverlässig

Profitieren Sie von unserer **4-Jahres-Garantie** auf den Hochleistungsmotor und den Akku bei allen NX-Geräten.

 **4 Jahre**
Akkugarantie

**Gold
Standard**[®]

Stellen Sie den Einsatz Ihres Staubsaugers klimaneutral

Wir stellen den Einsatz Ihres Geräts auf Wunsch gerne klimaneutral. Mit dem Kauf erhalten Sie die GoldStandard-Urkunde mit Ihrem individuellen CO₂-Kompensationsbeitrag.

...mehr Informationen erhalten Sie hier: www.numatic.ch





Numatic
eco ReFlo
TECHNOLOGY

Staubsauger



PRP180-11



ERP180-11



PPR170-11

Safe Energy	X	X	X
Kabelschnellwechsellsystem	10 m	10 m	12,5 m
Laufzeit	-	-	-
Garantie	2 Jahre	5 Jahre	2 Jahre
	X	X	X
Motor	620 W	420 W	620 W
Luftfördermenge	48 L/Sek.	40,5 L/Sek.	48 L/Sek.
Unterdruck	2300 mmWS	1750 mmWS	2300 mmWS
Behälter	8 L	8 L	7 L
Filterklasse	E11	E11	E11
Nennspannung	230 V AC 50 Hz	230 V AC 50 Hz	230 V AC 50 Hz
Gewicht	5,8 kg	5,8 kg	6,3 kg
Zubehörset	AS58	AS0	AS32
Filterbeutel	604015	604015	604015
Art.-Nr.	915487	911690	912965
Preis	185,00 CHF	245,00 CHF	349,00 CHF

Für weitere Produktinformationen QR-Code scannen:





RSV150



Numatic 350



Numatic 450

Safe Energy	X	-	-
Kabelschnellwechsellsystem	15 m	12 m	12 m
Laufzeit	-	-	-
Garantie	2 Jahre	2 Jahre	2 Jahre
	-	-	-
Motor	620 W	890 W	890 W
Luftfördermenge	48 L/Sek.	43,3 L/Sek.	43,3 L/Sek.
Unterdruck	2300 mmWS	2476 mmWS	2476 mmWS
Behälter	5 L	5 L	5 L
Filterklasse	E11	E11	E11
Nennspannung	230 V AC 50-60 Hz	230 V AC 50 Hz	230 V AC 50 Hz
Gewicht	4,9 kg	8,3 kg	8,7 kg
Zubehörset	AA30E + 900918	-	-
Filterbeutel	604011	138928	138928
Art.-Nr.	912666	138350	138450
Preis	650,00 CHF	790,00 CHF	895,00 CHF

Für weitere Produktinformationen QR-Code scannen:



Numatic & Henry Quick

Kabellose Freiheit. Staubfrei.

NEU

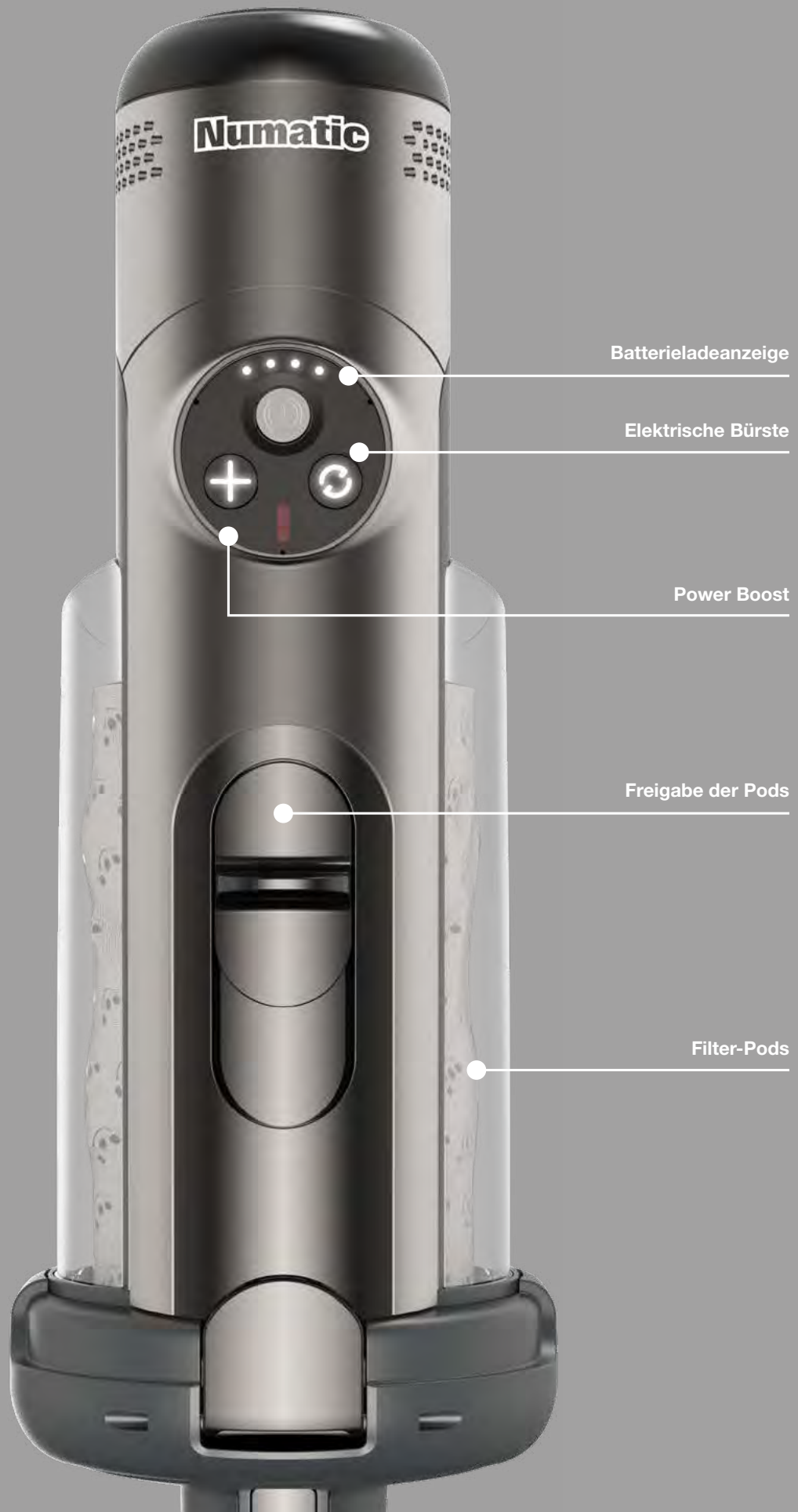

Batterieladeanzeige

Elektrische Bürste

Power Boost

Freigabe der Pods

Filter-Pods

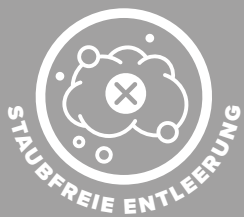

STAUBFREIE ENTLEERUNG



BIS ZU 120 MINUTEN LAUFZEIT



1 LITER KAPAZITÄT



Henry Quick

Numatic Quick

Safe Energy	X	X
Kabelschnellwechsellsystem	-	-
Laufzeit	60 Min.	120 Min.
Garantie	2 Jahre	2 Jahre
	-	-
Motor	300 W	300 W
Luftfördermenge		
Unterdruck		
Behälter	1 L	1 L
Filterklasse	E11	E11
Nennspannung	25,2 V	25,2 V
Gewicht	3,2 kg	3,2 kg
Zubehörset	-	-
Filterbeutel	915269	915269
Art.-Nr.	915026	915027
Preis	450,00 CHF	540,00 CHF

Für weitere Produktinformationen QR-Code scannen:



Batterie-Staubsauger



NBV190NX/1



PBT230NX/1



RSB150NX/1

Safe Energy	X	X	X
Kabelschnellwechsellsystem	-	-	-
Laufzeit	Hi 50/ Lo 80 Min.	Lo 80/ Hi 50 Min.	Hi 50 / Lo 80 Min.
Garantie	4 Jahre auf Motor und Batterie	4 Jahre auf Motor und Batterie	4 Jahre auf Motor und Batterie
	X	-	-
Motor	350 W	350 W	350 W
Luftfördermenge	24 L/Sek.	17 / 22 L/Sek.	24 L/Sek.
Unterdruck	1180/1670 mmWS	1650 mmWS	1180/1670 mmWS
Behälter	8 L	8 L	5 L
Filterklasse	E11	E11	E11
Nennspannung	36 V	36 V	36 V
Gewicht	7,7 kg	10,5 kg	8,2 kg
Zubehörset	AA29E	AA29E	AA30E
Filterbeutel	604015	604015	604011
Art.-Nr.	913447V	913096V	912722V
Preis	1.195,00 CHF	1.420,00 CHF	1.350,00 CHF

Für weitere Produktinformationen QR-Code scannen:





RSB150NX/2

Safe Energy	X
Kabelschnellwechsellsystem	-
Laufzeit	Hi 100 / Lo 160 Min.
Garantie	4 Jahre auf Motor und Batterie
	-

Motor	350 W
Luftfördermenge	24 L/Sek.
Unterdruck	1180/1670 mmWS
Behälter	5 L
Filterklasse	E11
Nennspannung	36 V
Gewicht	8,2 kg
Zubehörset	AA30E
Filterbeutel	604011

Art.-Nr.	912731V
Preis	1.650,00 CHF

Für weitere Produktinformationen QR-Code scannen:



NXPower Network – Schnell. Sicher. Leistungsstark.

- ✓ 36 V Lithium-Akku
- ✓ Leistungsstark & sicher
- ✓ Kompatibel mit allen NX-Geräten
- ✓ Schnellladefunktion: 60 Minuten (80 %)
- ✓ Top-Performance für mehr Produktivität
- ✓ Digitaler Hochleistungsmotor



 4 Jahre Akkugarantie

 4 Jahre Motorgarantie

Sets

AS58, Ø 32 mm



903712	FloMax Saugschlauch, 2,2 m	52,15 CHF
601052	Saugrohrbogen aus Edelstahl	27,20 CHF
601008	Handrohr Mittelstück 420 mm aus Edelstahl	27,20 CHF
900918	Trockensaugdüse 300 mm mit Bürste/Bürste, 32 mm	29,65 CHF

AA30E, Ø 32 mm



903972	Nuflex Saugschlauch 1,2 m für RSV/RSB	44,55 CHF
601051	Saugrohrbogen aus Aluminium	24,25 CHF
601024	Handrohr Mittelstück 420 mm aus Aluminium	24,25 CHF
912358	HiPro Kombidüse 280 mm	63,00 CHF
601144	Rundbürste 65 mm	15,15 CHF
601141	Schlauchverbindung	11,55 CHF

AS0, Ø 32 mm



903712	FloMax Saugschlauch, 2,2 m	52,15 CHF
601052	Saugrohrbogen aus Edelstahl	27,20 CHF
601008	Handrohr Mittelstück 420 mm aus Edelstahl	27,20 CHF
912358	HiPro Kombidüse 280 mm	63,00 CHF
601141	Schlauchverbindung	11,55 CHF
601142	Fugendüse 240 mm	11,55 CHF
601144	Rundbürste 65 mm	15,15 CHF
601145	Polsterdüse 150 mm	11,55 CHF
601146	Ansteckbare Bürste für Polsterdüse	11,55 CHF

AA30E + 900918, Ø 32 mm



903972	Nuflex Saugschlauch 1,2 m für RSV/RSB	44,55 CHF
601051	Saugrohrbogen aus Aluminium	24,25 CHF
601024	Handrohr Mittelstück 420 mm aus Aluminium	24,25 CHF
912358	HiPro Kombidüse 280 mm	63,00 CHF
601144	Rundbürste 65 mm	15,15 CHF
601141	Schlauchverbindung	11,55 CHF
900918	Trockensaugdüse 300 mm mit Bürste/Bürste, 32 mm	29,65 CHF

AS32, Ø 32 mm



903712	FloMax Saugschlauch, 2,2 m	52,15 CHF
601052	Saugrohrbogen aus Edelstahl	27,20 CHF
601008	Handrohr Mittelstück 420 mm aus Edelstahl	27,20 CHF
900918	Trockensaugdüse 300 mm mit Bürste/Bürste, 32 mm	29,65 CHF
912358	HiPro Kombidüse 280 mm	63,00 CHF
601141	Schlauchverbindung	11,55 CHF
601142	Fugendüse 240 mm	11,55 CHF
601144	Rundbürste 65 mm	15,15 CHF
601145	Polsterdüse 150 mm	11,55 CHF
601146	Ansteckbare Bürste für Polsterdüse	11,55 CHF

AA29E, Ø 32 mm



903712	FloMax Saugschlauch, 2,2 m	52,15 CHF
601051	Saugrohrbogen aus Aluminium	24,25 CHF
601024	Handrohr Mittelstück 420 mm aus Aluminium	24,25 CHF
912358	HiPro Kombidüse 280 mm	63,00 CHF
601141	Schlauchverbindung	11,55 CHF
601142	Fugendüse 240 mm	11,55 CHF
601144	Rundbürste 65 mm	15,15 CHF
601145	Polsterdüse 150 mm	11,55 CHF
601146	Ansteckbare Bürste für Polsterdüse	11,55 CHF











Staubsauger

Zubehör

1		138928 Filtertüte für Numatic 350/450 (10 Stk.) 14,70 CHF	7		915170 Lithium-Ionen-Akku 25.2V für Henry/ Numatic Quick 157,00 CHF 915243 Ladegerät zu Lithium-Akku vom Henry/ Numatic Quick 32,40 CHF
2		604011 HEPA-FLO Hochleistungsfilter NVM-1AH (1 VE = 10 Stück) 27,85 CHF <i>Passend für 130/140/150er Kesselgröße</i> 604015 HEPA-FLO Hochleistungsfilter NVM-1CH (1 VE = 10 Stück) 27,85 CHF <i>Passend für 180/200/220/240/250er Kesselgröße</i> 604615V HEPA-FLO Hochleistungsfilter NVM-1CH (8 VE = 80 Stück) 200,60 CHF <i>Passend für 180/200/220/240/250er Kesselgröße</i>	8		915351 Wandhalterung für Henry/ Numatic Quick 18,30 CHF
3		915269 Filter-Pods (1 VE = 10 Stück) 25,00 CHF <i>Passend für alle Quick-Modelle</i>	9		907044 Hepa-Filterkartusche 52,95 CHF <i>passend für 160er und 170er Hepa-Kesselsauger</i>
4		914744 Henry/ Numatic Quick Turbodüse Graphit 86,70 CHF 915358 Bürstwalzenset mit Kappe für Quick-Turbodüse 28,60 CHF	10		912358 HiPro Kombidüse 280 mm 63,00 CHF
5		915356 Saugrohr, grau für Henry/ Numatic Quick 38,70 CHF	11		900918 Trockensaugdüse 300 mm mit Bürste/Bürste, 32 mm 29,65 CHF 601321 Trockensaugdüse 400 mm mit Bürste/Bürste und Laufrollen, 32 mm 56,85 CHF
6		915353 Numatic/Henry Quick Handgriffverlängerung 22,50 CHF	12		902071 Kombidüse 300 mm mit Edelstahl-Bodenplatte, 32 mm 42,00 CHF <i>mit Parkfunktion</i>

Staubsauger

Zubehör

13			
907424	Turbodüse 270 mm luftangetrieben, schwarz	88,70 CHF	
910482	HE-Turbodüse, luftangetrieben	101,50 CHF	
14			
909556	Staubdüse mit abgewinkeltem Gelenk	44,95 CHF	
15			
909558	Flexi-Fugendüse 450 mm. <i>Ideal zur Fahrzeugaufbereitung</i>	29,65 CHF	
16			
601045	2-teiliges Edelstahl-Teleskoprohr (420 - 560 mm) <i>(statt 1x Handrohr Mittelstück 420 mm)</i>	37,05 CHF	
914759	Teleskoprohr pulverbeschichtet (560-940 mm) Ø32 mm.	33,20 CHF	
17			
601913	Saugrohr 1-teilig, 1220 mm mit Saugstärkereger aus Edelstahl	95,90 CHF	
18			
206710	Handrohrbogen aus Kunststoff, 32 mm	35,15 CHF	
19			
113004	Saugschlauch 1,2 m inkl. Rohrbogen 460 mm aus Kunststoff, 32 mm.	57,15 CHF	
307075	Saugschlauch 2,4 m inkl. Rohrbogen 460 mm aus Kunststoff, 32 mm.	57,65 CHF	
20			
913686	Lithium-Ionen-Akku NX300	465,00 CHF	
100100V	Ladegerät für Akku NX300 inkl. Netzkabel	255,30 CHF	
915750	Ladegerät für 2 x Akku NX300 inkl. CH-Netzkabel	462,00 CHF	
21			
901607	Tritex-Primärfilter 280 mm. <i>Passend für 160/170er Kesselgröße OHNE Hepa-Filter</i>	67,95 CHF	
604165	Tritex-Primärfilter 305 mm. <i>Passend für 180/200/240/370/380er Kesselgröße</i>	67,95 CHF	
910915	Tritex-Primärfilter für RSV/RSB150 OHNE Hepa-Filter.	33,45 CHF	
22			
911505	(CH)Zuleitung 2-adrig, 12,5 m x 0,75 mm, NuCable, gelb	51,30 CHF	
911346	(CH)Zuleitung 2-adrig, 15,0 m x 1,00 mm, NuCable für RSV150, gelb	60,45 CHF	
23			
100820	NuCrystal Flower Staubsauger Deo	16,50 CHF	
100821	NuCrystal Lotus Staubsauger Deo	16,50 CHF	
100822	NuCrystal Blue ICE Staubsauger Deo	16,50 CHF	
100823	NuCrystal Sensual Staubsauger Deo	16,50 CHF	
100825	NuCrystal Ocean Staubsauger Deo	16,50 CHF	
100826	NuCrystal Aloha Staubsauger Deo	16,50 CHF	



Industriesauger



TEL390-11



TEM390A-11



NED570

Motor	620 W	620 W	2 x 620 W
Kabelschnellwechsellsystem	10 m	10 m	10 m
Structofoambauweise	-	-	X
Gerätesteckdose	-	2.200 W	-
Luftfördermenge	48 L/Sek.	48 L/Sek.	96 L/Sek.
Unterdruck	2300 mmWS	2300 mmWS	2300 mmWS
Behälter	18 L	18 L	23 L
Staubschutzklasse	L	M	L
Nennspannung	230 V AC 50 Hz	230 V AC 50 Hz	230 V AC 50 Hz
Gewicht	10,8 kg	14,3 kg	16,5 kg
Abmessungen	450 x 400 x 600 mm	450 x 400 x 1010 mm	415 x 415 x 645 mm
Zubehörset	AS10	AS10	BB5
Filterbeutel	604016	604016	604017/ 604027
Art.-Nr.	909623	907998	909153
Preis	750,00 CHF	1.290,00 CHF	1.290,00 CHF

Für weitere Produktinformationen QR-Code scannen:



AS10, Ø 32 mm



601008	Handrohr Mittelstück 420 mm aus Edelstahl	27,20 CHF
601052	Saugrohrbogen aus Edelstahl	27,20 CHF
903712	FloMax Saugschlauch, 2,2 m	52,15 CHF
601430	HighEfficient-Bodensaugdüse 300 mm, flache Bauform, 32 mm	42,25 CHF
900918	Trockensaugdüse 300 mm mit Bürste/Bürste, 32 mm	29,65 CHF
601176	Multi Werkzeug-Adapter für Schlauchanschluss	37,80 CHF
601141	Schlauchverbindung	11,55 CHF
601142	Fugendüse 240 mm	11,55 CHF
601144	Rundbürste 65 mm	15,15 CHF
601145	Polsterdüse 150 mm	11,55 CHF
601146	Ansteckbare Bürste für Polsterdüse	11,55 CHF

BB5, Ø 38 mm



602102	Nuflex Saugschlauch 2,4 m komplett mit Anschlüssen	82,35 CHF
602919	Saugrohrbogen aus Edelstahl	41,80 CHF
602920	Handrohr Mittelstück aus Edelstahl 440 mm	41,80 CHF
602162	Rundbürste 105 mm mit harten Borsten, 38 mm	71,65 CHF
602381	Trockensaugdüse 400 mm mit Bürste/Bürste und Laufrollen, 38 mm	66,70 CHF



Industriesauger

Zubehör

24			30		
604016	HEPA-FLO Hochleistungsfilter NVM-2BH (1 VE = 10 Stück) <i>Passend für 370/380er Kesselgröße</i>	31,80 CHF	602381	Trockensaugdüse 400 mm mit Bürste/Bürste und Laufrollen, 38 mm	66,70 CHF
604017	HEPA-FLO Hochleistungsfilter NVM-3BH (1 VE = 10 Stück) <i>Passend für 570er Kesselgröße</i>	57,90 CHF	31		
25			602161	Rundbürste 105 mm mit weichen Borsten, 32 mm	59,95 CHF
604027	MicroFlo Feinstaubfilter NVM-3BM (1 VE = 5 Stück) <i>Passend für NDD570</i>	145,90 CHF	602162	Rundbürste 105 mm mit harten Borsten, 38 mm	71,65 CHF
26			32		
900918	Trockensaugdüse 300 mm mit Bürste/Bürste, 32 mm	29,65 CHF	909224	TEM Werkzeugbox, grau	111,80 CHF
601321	Trockensaugdüse 400 mm mit Bürste/Bürste und Laufrollen, 32 mm	56,85 CHF	33		
27			908549	Filterkartusche für TEL390-11	114,10 CHF
902071	Kombidüse 300 mm mit Edelstahl-Bodenplatte, 32 mm. <i>mit Parkfunktion</i>	42,00 CHF	901649	Filterkartusche für TEM390-11	149,25 CHF
601829	HiPro Kombidüse 290 mm, 32 mm	63,00 CHF	34		
28			604116	Permatex-Primärfilter 356 mm <i>Passend für 570/900er Kessel</i>	108,25 CHF
601430	HighEfficient-Bodensaugdüse 300 mm, flache Bauform, 32 mm	42,25 CHF	35		
29			236017	Nucable Zuleitung 2 x 1,0 mm ² , 10 m	59,65 CHF
601167	Rohrabsaugdüse 200 mm, 32 mm.	99,95 CHF			
601166	Rohrabsaugdüse 100 mm, 32 mm.	92,40 CHF			
602169	Rohrabsaugdüse 200 mm, 38 mm.	108,95 CHF			
602168	Rohrabsaugdüse 100 mm, 38 mm.	100,05 CHF			

Numatic



Wassersauger



WV370-2



WV800-2



WV570-2

Motor	1060 W	1060 W	1060 W
Kabelschnellwechsellsystem	-	-	X
Structofoambauweise	-	-	X
Pumpe	-	-	-
Luftfördermenge	49 L/Sek.	49 L/Sek.	49 L/Sek.
Unterdruck	2400 mmWS	2400 mmWS	2400 mmWS
Behälter trocken	15 L	-	13 L
Behälter nass	9 L	40 L	13 L
Behälter Extraktion	-	-	-
Kabel	10 m	10 m	10 m
Nennspannung	230 V AC 50 Hz	230 V AC 50 Hz	230 V AC 50 Hz
Gewicht	7,1 kg	10,5 kg	13,6 kg
Abmessungen	355 x 355 x 500 mm	430 x 430 x 800 mm	415 x 415 x 645 mm
Zubehörset	AA12	AA5	AA5
Filterbeutel	604016	-	-
Art.	838853	900763	838463
Preis	327,00 CHF BestPrice	505,00 CHF BestPrice	690,00 CHF

Für weitere Produktinformationen QR-Code scannen:





WV900-2



WVD900-2



WVD1800DH-2

Motor	1060 W	2 x 1060 W	2 x 1060 W
Kabelschnellwechsellsystem	X	X	X
Structofoambauweise	X	X	X
Pumpe	-	-	-
Luftfördermenge	49 L/Sek.	98 L/Sek.	98 L/Sek.
Unterdruck	2400 mmWS	2400 mmWS	2400 mmWS
Behälter trocken	-	-	-
Behälter nass	32 L	32 L	70 L
Behälter Extraktion	-	-	-
Kabel	10 m	10 m	10 m
Nennspannung	230 V AC 50 Hz	230 V AC 50 Hz	230 V AC 50 Hz
Gewicht	22,5 kg	25 kg	32,2 kg
Abmessungen	800 x 490 x 880 mm	800 x 490 x 880 mm	684 x 565 x 935 mm
Zubehörset	AA5	BS7	BS7
Filterbeutel	-	-	-
Art.	838464	838471	835354
Preis	863,00 CHF	1.132,00 CHF	2.042,00 CHF

Für weitere Produktinformationen QR-Code scannen:



Wassersauger



WVD1800AP-2



CT370-2



HL15

Motor	2 x 1060 W	1060 W	1060 W
Kabelschnellwechsellsystem	X	-	X
Structofoambauweise	X	-	X
Pumpe	500 W	2 Bar 30 psi	4 Bar 60 psi / 2 Bar 30 psi
Luftfördermenge	98 L/Sek.	49 L/Sek.	49 L/Sek.
Unterdruck	2400 mmWS	2400 mmWS	2400 mmWS
Behälter trocken	-	15 L	-
Behälter nass	70 L	9 L	-
Behälter Extraktion	-	6 L	15 L
Kabel	10 m	10 m	10 m
Nennspannung	230 V AC 50 Hz	230 V AC 50-60 Hz	230 V AC 50-60 Hz
Gewicht	35 kg	8,8 kg	15,5 kg
Abmessungen	684 x 565 x 935 mm	355 x 355 x 500 mm	530 x 420 x 890 mm
Zubehörset	BS7	A26A	BS28
Filterbeutel	-	604016	-
Art.	835754	899979	838983
Preis	3.596,00 CHF	838,00 CHF	1.898,00 CHF

Für weitere Produktinformationen QR-Code scannen:



AA5, Ø 32 mm



903712	FloMax Saugschlauch, 2,2 m.	52,15 CHF
601923	Saugrohrbogen aus Edelstahl ohne Saugstärkeregelung	27,20 CHF
601008	Handrohr Mittelstück 420 mm aus Edelstahl	27,20 CHF
601320	Wassersaugdüse 400 mm mit Gummi/Gummi, 32 mm	56,85 CHF

BS7, Ø 38 mm



602102	Nuflex Saugschlauch 2,4 m komplett mit Anschlüssen.	82,35 CHF
602919	Saugrohrbogen aus Edelstahl.	41,80 CHF
602920	Handrohr Mittelstück aus Edelstahl 440 mm	41,80 CHF
602380	Wassersaugdüse 400 mm mit Gummi/Gummi, 38 mm	66,70 CHF
502035	Nasssaugensatz für WV(D)-570/900/1800, komplett.	241,80 CHF

AA12, Ø 32 mm



900954	Wassersaugdüse 300 mm mit Gummi/Gummi, 32 mm	29,65 CHF
900918	Trockensaugdüse 300 mm mit Bürste/Bürste, 32 mm	29,65 CHF
601024	Handrohr Mittelstück 420 mm aus Aluminium	24,25 CHF
601051	Saugrohrbogen aus Aluminium.	24,25 CHF
903712	FloMax Saugschlauch, 2,2 m.	52,15 CHF

BS28, Ø 38 mm



602399	Nuflex Extraktionsschlauch 4,0 m komplett für HL15	195,70 CHF
602300	Handventil mit Sprühschlauch für HL15	85,10 CHF
602922	Saugrohrbogen für HL15 aus Edelstahl	56,50 CHF
602920	Handrohr Mittelstück aus Edelstahl 440 mm	41,80 CHF
602200	TriJet Extraktionsbodendüse 300 mm für HL15, 38 mm	428,15 CHF
602937	Handrohr-Verlängerung 145 mm aus Edelstahl.	34,60 CHF

A26A, Ø 32 mm



601299	Nuflex Extraktionsschlauch 3,0 m komplett	122,10 CHF
601006	Handrohr-Endstück 420 mm mit Clip für Sprühschlauch	37,80 CHF
601008	Handrohr Mittelstück 420 mm aus Edelstahl	27,20 CHF
902071	Kombidüse 300 mm mit Edelstahl-Bodenplatte, 32 mm.	42,00 CHF
601126	Teppichextraktionsdüse 275 mm transparent, 32 mm	85,25 CHF
601827	Wassersaugdüse 300 mm mit Scheuerbürste	101,30 CHF
601225	Polsterextraktionsdüse 100 mm, 32 mm	136,45 CHF
601141	Schlauchverbindung.	11,55 CHF
601142	Fugendüse 240 mm.	11,55 CHF
601144	Rundbürste 65 mm	15,15 CHF
601145	Polsterdüse 150 mm	11,55 CHF
601146	Ansteckbare Bürste für Polsterdüse	11,55 CHF

Wassersauger

Zubehör

36		900954 Wassersaugdüse 300 mm mit Gummi/Gummi, 32 mm 29,65 CHF 601320 Wassersaugdüse 400 mm mit Gummi/Gummi, 32 mm 56,85 CHF	42		602225 Polsterextraktionsdüse 100 mm für HL15, transparent, 38 mm 148,75 CHF
37		601827 Wassersaugdüse 300 mm mit Scheuerbürste 101,30 CHF	43		104011V Trockensaug-Zusatz-Kit für WV-570/900 181,25 CHF 105011V Trockensaug-Zusatz-Kit für WVD-570/900 181,25 CHF
38		601126 Teppichextraktionsdüse 275 mm transparent, 32 mm 85,25 CHF	44		604145 Grobschmutzfilter für WV(D) 1800 Modelle 166,50 CHF
39		601225 Polsterextraktionsdüse 100 mm, 32 mm 136,45 CHF	45		604245 Ablaufschlauch 10 m für Sauger mit Tauchpumpe 235,90 CHF
40		602380 Wassersaugdüse 400 mm mit Gummi/Gummi, 38 mm 66,70 CHF 602532 Wassersaugdüse 400 mm mit Gummi/Gummi, höhenverstellbar 108,95 CHF	46		502035 Nasssaugensatz für WV(D)-570/900/1800, komplett 241,80 CHF
41		602200 TriJet Extraktionsbodendüse 300 mm für HL15, 38 mm 428,15 CHF	47		607476 Fahrbahn-Wassersaugdüse komplett, Set CC2 für WV(D)900 509,30 CHF

48



- 604017 HEPA-FLO Hochleistungsfilter NVM-3BH (1 VE = 10 Stück) 57,90 CHF
Passend für 570er Kesselgröße
- 604019 HEPA-FLO Hochleistungsfilter NVM-4BH (1 VE = 10 Stück) 63,35 CHF
Passend für 900er Kesselgröße

49



- 236019 Nucable Zuleitung 3 x 1,5 mm², 10 m 76,90 CHF



Einscheibenmaschinen





Einscheibenmaschinen



NLL415



HFM1515G / ESM-SET 1A



NR1500S

Planetengetriebe	-	X	X
Kabelschnellwechselsystem	X	-	X
Umklappbare Deichsel	X	-	X
Umdrehungen	150 U/Min.	150 U/Min.	150 U/Min.
Bürstomotor	400 W	1500 W	1.500 W
Bürste	400 mm	450 mm	450 mm
Treibteller	356 mm	406 mm	406 mm
Kabel	15 m	15 m	15 m
Laugentank	3 L	Option (606890)	Option (606084)
Unterfahrhöhe	200 mm	350 mm	345 mm
Nennspannung	230 V AC 50 Hz	230 V AC 50 Hz	230 VAC 50 Hz
Gewicht	18 kg	32 kg	40 kg
Abmessungen	1.250 x 580 x 460 mm	1.185 x 580 x 450 mm	1.250 x 580 x 460 mm
Art.-Nr.	704533 mit PPN-Scheuerbürste	100091V mit Scheuerbürste	704415
Preis	1.580,00 CHF	1.740,00 CHF	2.150,00 CHF

Für weitere Produktinformationen QR-Code scannen:



Einscheibenmaschinen



NRT1530



HNS1550



NUEX4325

Planeten- getriebe	X	X	-
Kabelschnell- wechselsystem	X	-	X
Umklappbare Deichsel	X	-	-
Umdrehungen	150 / 300 U/Min.	1500 U/Min.	2500 U/Min.
Bürstmotor	1.000 / 1.200 W	1.500 W	550 W
Bürste	450 mm	-	-
Treibteller	406 mm	508 mm	430 x 250 mm
Kabel	15 m	15 m	15 m
Laugentank	Option (606084)	-	Option (606890)
Unterfahrhöhe	345 mm	330 mm	290 mm
Nennspannung	230 V AC 50 Hz	230 V AC 50 Hz	230 V AC 50 Hz
Gewicht	40 kg	35 kg	25 / 45 kg
Abmessungen	1.250 x 580 x 460 mm	1.260 x 740 x 560 mm	460 x 430 x 1.160 mm
Art.-Nr.	704579 mit Treibteller	906026V inkl. Treibteller	100996V inkl. Treibteller
Preis	2.950,00 CHF	3.580,00 CHF	4.400,00 CHF

Für weitere Produkt-
informationen QR-Code
scannen:



Das richtige Gerät für den besten Einsatz

Anwendung	NLL415	HFM1515G	NR1500S	NRT1530	HNS1550	NuEx4325
Schrubben/Scheuern	•	•	•	•		
Shampooieren		•	•	•		
Polieren				•	•	•
Spraycleanern				•		
Kristallisation		•	•	•		•
Holz schleifen		•	•	•		•
Pflegefilmsanierung				•		•
PowerPad		•	•	•		•
Garn Pad		•	•	•		
Highspeed polieren					•	
Unterbodenbelag entschichten			•			•
Unterbodenbelag reinigen			•			•
Unterbodenbelag schleifen			•			

Einscheibenmaschinen

Zubehör

50



- 606890 HFM/NPR Laugentank, 10 Liter 232,00 CHF
- 606084 NuSpeed Laugentank, 10 Liter 232,00 CHF

51



- 606325 HFM/HNS Sprühsystem 232,80 CHF
- 606054 NuSpeed Sprühsystem NR/NRT 232,80 CHF

52



- 906412 HFM/HNS/NPR Saugaggregat Dustrol Set DT 130 (grau) 708,45 CHF
- 606056 NuSpeed Saugaggregat Dustrol Set DT 130 (grau) 708,45 CHF

53



- 606079 Absaug-/ Spritzschutzring mit Bürststreifen, 450 mm 116,50 CHF

54



- 606113 HFM/NPR/NuSpeed 10 kg-Zusatzgewicht 256,50 CHF

55



- 606033 PPN-Scheuerbürste 0,6 mm, 330 mm 188,25 CHF
- 606105 PPN-Scheuerbürste 0,6 mm, 400 mm 192,35 CHF
- 606203 PPN-Scheuerbürste 0,6 mm 450 mm 184,10 CHF

56



- 606556 Shampooierbürste 330 mm 188,25 CHF
- 606108 Nylon-Scheuerbürste, 400 mm 199,35 CHF
- 606204 Nylon-Shampooierbürste, 450 mm 197,90 CHF

57



- 606305 SC-Scheuerbürste schwarz, 450 mm 294,15 CHF

58



- 606410 PadLoc Treibteller, 330 mm 182,35 CHF
- 606400 PadLoc Treibteller, 356 mm 191,50 CHF
- 606401 PadLoc Treibteller, 406 mm 225,35 CHF
- 606411 PadLoc Flexi Drive Treibteller, 406 mm 270,60 CHF

59



- 606102 Polierbürste 400 mm 211,80 CHF
- 606202 Union-Polierbürste, 450 mm 188,25 CHF











60

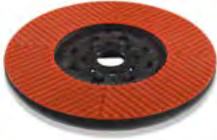

- 606302 SC-Scheuerbürste grün, 370/400 mm 187,60 CHF
- 606306 SC-Scheuerbürste grün, 450 mm 238,65 CHF

Einscheibenmaschinen

Zubehör

61		67			
606303	SC-Scheuerbürste rot, 370/400 mm	266,40 CHF	100905V	Exzenter-Pad zur Pflegefilmsanierung, 430 x 250 mm, 5 Stk.....	98,80 CHF
606307	SC-Scheuerbürste rot, 450 mm	244,20 CHF			
62		68			
900524	Nuloc2 Treibteller, 356 mm	249,75 CHF	100909V	Exzenter Fiber-Pad, 430 x 250 mm, 5 Stk.....	199,60 CHF
900525	Nuloc2 Treibteller, 406 mm	244,20 CHF			
63		69			
606620	Treibteller Nuloc, 406 mm	310,80 CHF	606130V	Unterlegscheibe für Holzbearbeitungspads, 5 Stk.....	126,15 CHF
64		70			
606209	Sandotex-Moosgummi-Treibteller, 406 mm	220,90 CHF	606131V	Holzbearbeitungspad 40er Körnung, 10 Stk.....	243,65 CHF
	<i>Zur Holzbearbeitung mit Schleifpads</i>		606132V	Holzbearbeitungspad 60er Körnung, 10 Stk.....	206,45 CHF
65		71			
100901V	Exzenter-Pad grün, 430 x 250 mm, 5 Stk.....	72,45 CHF	110093V	330 mm Numatic PU Longlife PowerPad, 5 Stk.....	164,55 CHF
66		71	110094V	356 mm Numatic PU Longlife PowerPad	194,80 CHF
100902V	Exzenter-Pad rot, 430 x 250 mm, 5 Stk.....	72,45 CHF	110095V	406 mm Numatic PU Longlife PowerPad, 5 Stk.....	197,60 CHF

72



Für Polierarbeiten und Highspeed-Polieren

130066V 508 mm NuPad Polish, 5 Stk. 264,45 CHF

73



Für die Wand- und Randreinigung (120 x 250 mm)

110096V Numatic PU Longlife PowerHandpad, 10 Stk. 66,60 CHF

74



100447 3M Scotch-Brite Super-Pad weiss, Ø 355 mm (14"), 5 Stk. 101,55 CHF

100448 3M Scotch-Brite Super-Pad weiss, Ø 406 mm (16"), 5 Stk. 118,50 CHF

100479 3M Scotch-Brite Super-Pad weiss, Ø 430 mm (17"), 5 Stk. 126,55 CHF

75



100441 3M Scotch-Brite Super-Pad rot, Ø 355 mm (14"), 5 Stk. 101,55 CHF

100442 3M Scotch-Brite Super-Pad rot, Ø 406 mm (16"), 5 Stk. 118,50 CHF

100443 3M Scotch-Brite Super-Pad rot, Ø 432 mm (17"), 5 Stk. 126,55 CHF

76



100452 3M Scotch-Brite Super-Pad blau, Ø 355 mm (14"), 5 Stk. 101,55 CHF

100453 3M Scotch-Brite Super-Pad blau, Ø 406 mm (16"), 5 Stk. 118,50 CHF

100454 3M Scotch-Brite Super-Pad blau, Ø 432 mm (17"), 5 Stk. 126,55 CHF

77



100495 3M Scotch-Brite Super-Pad grün, Ø 355 mm (14"), 5 Stk. 101,55 CHF

100497 3M Scotch-Brite Super-Pad grün, Ø 410 mm (16"), 5 Stk. 118,50 CHF

100496 3M Scotch-Brite Super-Pad grün, Ø 432 mm (17"), 5 Stk. 126,55 CHF

78



100466 3M Scotch-Brite Super-Pad braun, Ø 355 mm (14"), 5 Stk. 101,55 CHF

100467 3M Scotch-Brite Super-Pad braun, Ø 406 mm (16"), 5 Stk. 118,50 CHF

100468 3M Scotch-Brite Super-Pad braun, Ø 432 mm (17"), 5 Stk. 126,55 CHF

79



100459 3M Scotch-Brite Super-Pad schwarz, Ø 355 mm (14"), 5 Stk. 109,90 CHF

100460 3M Scotch-Brite Super-Pad schwarz, Ø 406 mm (16"), 5 Stk. 126,55 CHF

100461 3M Scotch-Brite Super-Pad schwarz, Ø 432 mm (17"), 5 Stk. 126,55 CHF

80



236078 Nucable Zuleitung 3 x 1,5 mm², 15 m lang. 105,80 CHF

236094 Zuleitung 3 x 1,5 mm², 15 m lang. 102,40 CHF

Bürstwalzenmaschinen





MOP UP

REST
TRASLAT

 S-TREND MARK



Bürstenwalzenmaschinen



N428



N228 Steam



N635

Bidirektional	X	X	X
130°C Dampfsystem	-	X	-
Rolltreppenreinigung	-	-	-
Umdrehungen	650-750 U/Min.	650-750 U/Min.	650-750 U/Min.
Motor	1000 W	1500 W	1000 W
Arbeitsbreite	280 mm	280 mm	350 mm
Kabel	12 m	12 m	12 m
Frischwasser	4,2 L	2,1 L	6,0 L
Schmutzwasser	2,8 L	2,8 L	3,5 L
Unterfahrhöhe	250 mm	270 mm	250 mm
Nennspannung	230 V AC 50 Hz	230 V AC 50 Hz	230 V AC 50 Hz
Gewicht	27 kg	30 kg	27 kg
Abmessungen	430 x 340 x 1.100 mm	430 x 340 x 1.100 mm	430 x 420 x 1.100 mm
Art.-Nr.	147344	147345	147424
Preis	3.235,00 CHF	4.495,00 CHF	4.112,00 CHF

Für weitere Produktinformationen QR-Code scannen:





N335 Steam

Bidirektional	X
130°C Dampfsystem	X
Rolltreppen- reinigung	-
Umdrehungen	650-750 U/Min.
Motor	1500 W
Arbeitsbreite	350 mm
Kabel	12 m
Frischwasser	3,0 L
Schmutz- wasser	3,5 L
Unterfahrhöhe	270 mm
Nennspannung	230 V AC 50 Hz
Gewicht	30 kg
Abmessungen	430 x 420 x 1.100 mm

Art.-Nr. 147425

Preis **5.377,00 CHF**

Für weitere Produkt-
informationen QR-Code
scannen:

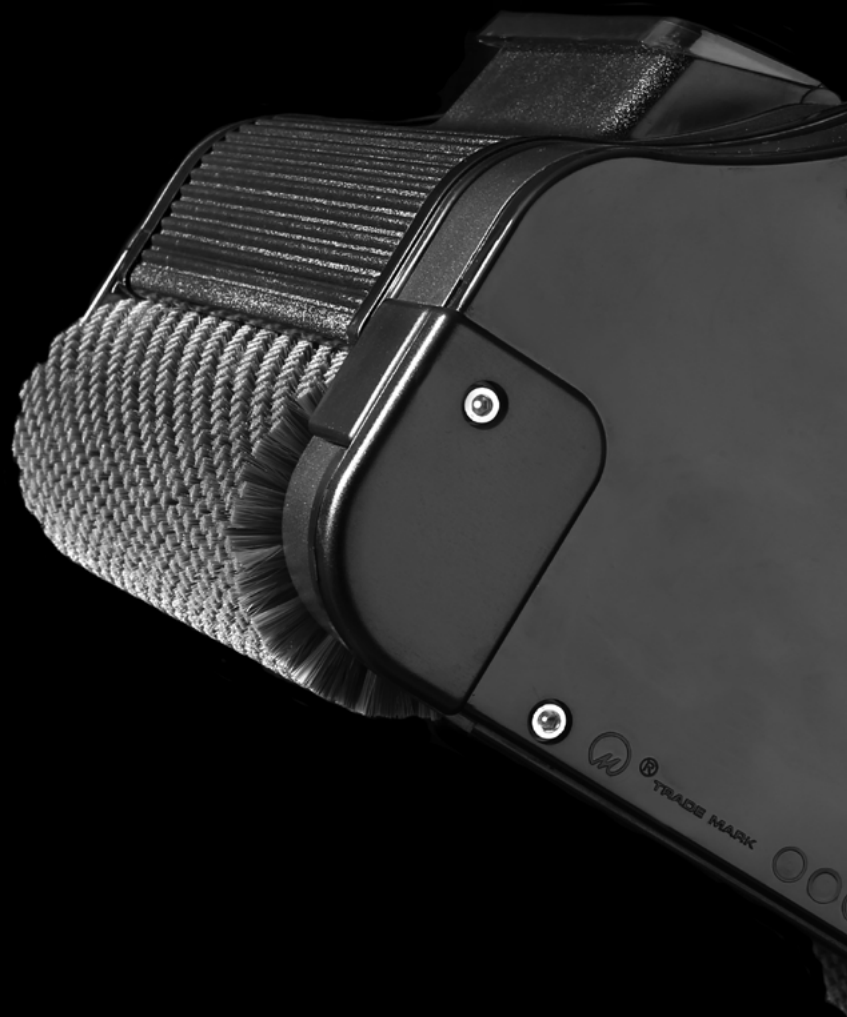

Bürstwalzenmaschinen

Zubehör

81

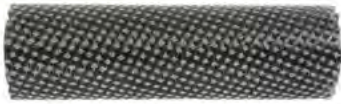

- 147005 Numatic Universalbürste 280 mm, grau 150,35 CHF
- 147008 Numatic Universalbürste 350 mm, grau 177,30 CHF

82

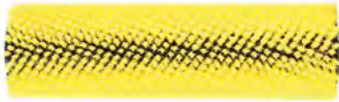

- 147006 Numatic Teppichbürste 280 mm, gelb 150,35 CHF
- 147009 Numatic Teppichbürste 350 mm, gelb 191,50 CHF

83



- 147001 Numatic Scheuerbürste 280 mm, schwarz, 0,25 mm 150,35 CHF
- 147004 Numatic Scheuerbürste 350 mm, schwarz 0,25 mm 177,30 CHF

84

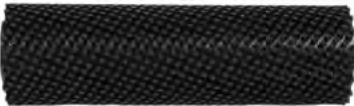

- 147007 Numatic Scheuerbürste 280 mm, schwarz, 0,5 mm 259,45 CHF
- 147010 Numatic Scheuerbürste 350 mm, schwarz, 0,5 mm 259,45 CHF

85



- 147015 Numatic Transportwagen Caddy N428, 228, 635 und 335 444,80 CHF

86



- 147122 Zuleitung Duplex mit Adapter 80,30 CHF





Numatic Bürstwalzenmaschinen bieten viele Möglichkeiten

Perfekte Balance

Die zentrale Position des Motors und die darüber liegenden Tanks sorgen für ein perfektes Gleichgewicht. Eine notwendige Voraussetzung, um leichte Bedienbarkeit und gute Manövrierfähigkeiten in allen Arbeitssituationen zu gewährleisten.

Maximaler Schutz für alle Komponenten

Die Maschine ist so konzipiert, dass Staub, Wasser oder sonstige Rückstände, nicht in das Geräteinnere eindringen können.

Wartungsarm

Das Aluminiumgehäuse schützt die Übersetzungsmechanik und den Motor. Daher werden Wartungen minimiert.

Einfache Bedienung

Die Numatic Bürstwalzenmaschinen überzeugen durch einfache und mühelose Bedienbarkeit.

Äusserst Leise

Weniger als 60 db Geräusentwicklung.

Für alle Böden geeignet

Die Numatic Bürstwalzenmaschinen sind vielseitige Maschinen zur Reinigung von Fussböden.

Sie reinigt einwandfrei auf strukturierten Böden, Terrakotta, PVC, Keramik, Marmor und Feinsteinzeug, Steinfussböden, Gumminoppenböden, Teppichböden usw.

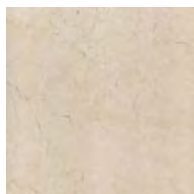

Stein

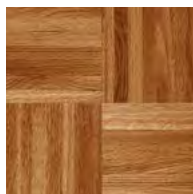

Holz (polieren)

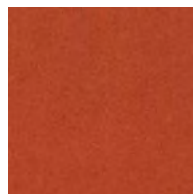

Terrakotta

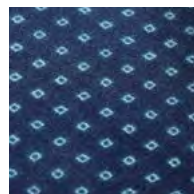

Auslegware



Teppiche

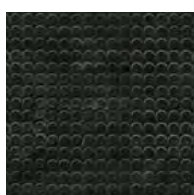

Gumminoppen

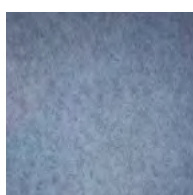

PVC



Keramik



Marmor

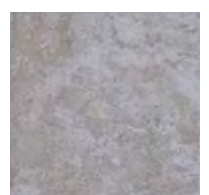

Feinsteinzeug

Scheuersaugmaschinen

Nutzen Sie unsere **innovativen Services**
- für noch mehr **Effizienz!**



Ihr Digitaler Assistent

Jederzeit Zugriff auf Bedienungsanleitungen, Anwendervideos, Einweisungsnachweise und vieles mehr – ganz bequem per App.

 **4 Jahre**
Motorgarantie

 **4 Jahre**
Akkugarantie

Langlebig und zuverlässig

Profitieren Sie von unserer **4-Jahres-Garantie** auf den Hochleistungsmotor und den Akku bei allen NX-Geräten.

...mehr Informationen erhalten Sie hier: www.numatic.ch





Einfach bedienen.

Warum lange nach Bedienungsanleitungen suchen, sich durch Papier blättern, wenn alles bequem per Video abrufbar ist? Mit NuAssist haben Sie jederzeit Zugriff auf alle Bedienungsanleitungen und Anwendervideos – ganz bequem per App oder mobiler Web-Version.

Nutzen Sie jetzt die Vorteile der NuAssist App:

- Anwendervideos helfen sowohl beim täglichen Einsatz als auch bei der täglichen, wöchentlichen und monatlichen Pflege der Maschine.
- Einweisungen effizient, sicher und jederzeit nachvollziehbar: Alle Geräteeinweisungen können mit einem Protokoll inklusive digitaler Unterschrift versehen werden, so dass der Einweisungsnachweis einfach digital geführt werden kann. Die Bestätigung bei erfolgreicher Einweisung wird im Anschluss per Mail an die zuständige Stelle übermittelt.
- Trouble-Shooter-Videos geben visuelle Hilfe bei der Instandhaltung und kleineren Reparaturen, z. B. dem Tausch der Gummilippen.
- Mehrsprachigkeit: Die gesamte App ist in neun Sprachen verfügbar.

- Per QR-Code können alle relevanten Maschinendaten in Numatic NuAssist abgerufen werden.
- Zubehörteile mit Artikelnummer können einfach und bequem im Assistenten gefunden werden, z. B. für die korrekte Bestellung.
- Die NuAssist App ist kostenlos im Apple App Store oder bei Google Play erhältlich – aber auch als mobile Web-Version jederzeit verfügbar.
- VideoService: Dokumentieren Sie z. B. Probleme während der Reinigung einfach und schnell per Video. Laden Sie dieses hoch und lassen Sie sich von uns beraten.



Scannen Sie den QR-Code Ihrer Maschine ein und erhalten alle erforderlichen Informationen.

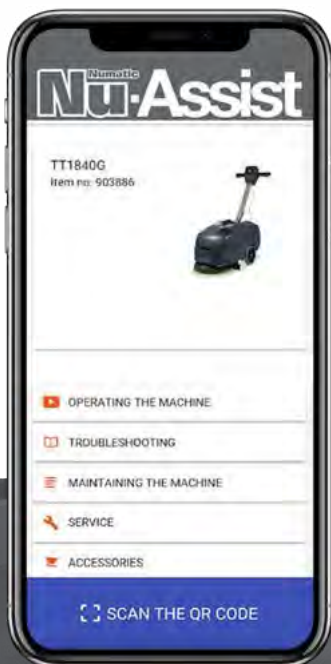

Für mehr Informationen einfach den QR-Code einscannen.



Kabel-Scheuersaugmaschinen



TT1840G



TT4045G

Kabellänge	20 m	20 m
Laufzeit	-	-
QuickFill	-	X
Fahrtrieb	-	-
	X	X
Prakt. Flächenleistung*	1200 m ²	1350 m ²
Arbeitsbreite	400 mm	450 mm
Tankinhalt	18 L	40 L
Bürsten- / Pad-durchmesser	400 mm / 356 mm	450 mm / 406 mm
Bürsten-umdrehungen	150 U/Min.	150 U/Min.
Absaugbreite	514 mm	805 mm
Ladezeit	-	-
Nennspannung	230 V AC 50 Hz	230 V AC 50 Hz
Gewicht	38,5 kg	57 kg
Abmessungen	520 x 850 x 1.132 mm	470 x 890 x 1100 mm
Art.	166001V mit PPN-Scheuerbürste	166003V mit PPN-Scheuerbürste
Art.	166002V mit Padloc-Treibteller	166004V mit Padloc-Treibteller
Preis	3.558,00 CHF	4.882,00 CHF

Für weitere Produktinformationen QR-Code scannen:



* gerechnet mit 3,00 km/h Geschwindigkeit bei Nachläufer 4,00km/h Geschwindigkeit bei Aufsitzer





Kompakt-Scheuersaugmaschine NUC244NX



4 Jahre
Akkugarantie

- ✓ **Sicherer Stand** durch breite Parkposition
- ✓ Perfekte Absaugung – **sofort trockene Böden**
- ✓ **Einfach & klar** in der Bedienung
- ✓ **Besonders randnahe Arbeiten** möglich



4 Jahre
Motorgarantie



Unsere Partnerschaft mit charity: water



785 Millionen Menschen haben keinen Zugang zu sauberem Trinkwasser. Ungefähr jeder zehnte Mensch weltweit. Die Non-Profit-Organisation charity: water hat es sich zur ehrgeizigen Aufgabe gemacht, die globale Trinkwasserkrise zu beenden.

Als wirtschaftlich agierendes Unternehmen sind wir uns unserer ökologischen und sozialen Verantwortung bewusst und sehen es daher als unsere Pflicht, eine solche Initiative zu unterstützen.

Mit unserer Kompakt-Scheuersaugmaschine **NUC244NX**, bieten wir ein Produkt mit einem hocheffizienten Wasserverbrauch. Jede Maschine spart im Einsatz jährlich bis zu **5.000 Liter** Wasser im Vergleich zu manuellen Wischsystemen. Für jede verkaufte **NUC244NX** finanziert Numatic das Äquivalent von 5.000 Litern Wasser für Projekte weltweit. Der nachhaltige und verantwortungsvolle Umgang mit sauberem Wasser ist entscheidend für die Reduzierung der steigenden Wasserknappheit und dem Schutz der Umwelt.



Weitere Informationen erhalten Sie auf
www.numatic.ch/nachhaltigkeit/charitywater

Batterie-Scheuersaugmaschinen



NUG244NX/1



NUG244NX/2



TTB1840NX

Kabellänge	-	-	-
Laufzeit	1,3 h	2,6 h	1 h
QuickFill	-	-	-
Fahrtrieb	-	-	-
	X	X	X
Prakt. Flächenleistung*	1320 m ²	1320 m ²	1200 m ²
Arbeitsbreite	440 mm	440 mm	400 mm
Tankinhalt	2,2 L	2,2 L	18 L
Bürsten- / Pad-durchmesser	220 mm / 228 mm	220 mm / 228 mm	400 mm / 356 mm
Bürsten-umdrehungen	140 U/Min.	140 U/Min.	150 U/Min.
Absaugbreite	500 mm	500 mm	514 mm
Ladezeit	2 h	2 h	2 h
Nennspannung	36 V	36 V	36 V
Gewicht	21,3 kg	21,3 kg	34 kg
Abmessungen	520 x 450 x 1200 mm	520 x 450 x 1.200 mm	520 x 850 x 1132 mm
Art.	913732V mit Bürsten und 1x Akku	913734V mit Bürsten und 2x Akku	166033V mit PPN-Scheuerbürste
Art.			166034V mit Padloc-Treibteller
Preis	3.995,00 CHF	4.295,00 CHF	4.262,00 CHF

Für weitere Produktinformationen QR-Code scannen:



* gerechnet mit 3,00 km/h Geschwindigkeit bei Nachläufer 4,00km/h Geschwindigkeit bei Aufsitzer



TTB3045NX

Kabellänge	-
Laufzeit	1,15 h
QuickFill	X
Fahrtrieb	-
 UltraAssist	X
Prakt. Flächenleistung*	1350 m ²
Arbeitsbreite	450 mm
Tankinhalt	30 L
Bürsten- / Pad-durchmesser	450 mm / 406 mm
Bürsten-umdrehungen	100 U/Min.
Absaugbreite	805 mm
Ladezeit	2 h
Nennspannung	36 V
Gewicht	79 kg
Abmessungen	890 x 470 x 1100 mm
Art.	166037V mit PPN-Scheuerbürste
Art.	166038V mit Padloc-Treibteller
Preis	6.390,00 CHF

Für weitere Produktinformationen QR-Code scannen:



Batterie-Scheuersaugmaschinen



TGB3045



TGB4045



TGB4055

Kabellänge	-	-	-
Laufzeit	1,5 h	2,25 h	2,25 h
QuickFill	X	X	X
Fahrtrieb	-	-	-
	X	X	X
Prakt. Flächenleistung*	1350 m ²	1350 m ²	1650 m ²
Arbeitsbreite	450 mm	450 mm	550 mm
Tankinhalt	30 L	40 L	40 L
Bürsten- / Pad-durchmesser	450 mm / 406 mm	450 mm / 406 mm	550 mm / 508 mm
Bürsten-umdrehungen	100 U/Min.	100 U/Min.	100 U/Min.
Absaugbreite	805 mm	805 mm	944 mm
Ladezeit	10 h	8 h	8 h
Nennspannung	2 x 12 V (24 V) 55 Ah	2 x 12 V (24 V) 100 Ah	2 x 12 V (24 V) 100 Ah
Gewicht	89 kg	128 kg	129 kg
Abmessungen	890 x 470 x 1100 mm	1070 x 470 x 1160 mm	1115 x 560 x 1160 mm
Art.	166007V mit PPN-Scheuerbürste	166009V mit PPN-Scheuerbürste	166011V mit PPN-Scheuerbürste
Art.	166008V mit Padloc-Treibteller	166010V mit Padloc-Treibteller	166012V mit Padloc-Treibteller
Preis	5.900,00 CHF	7.488,00 CHF	7.995,00 CHF

Für weitere Produktinformationen QR-Code scannen:



* gerechnet mit 3,00 km/h Geschwindigkeit bei Nachläufer 4,00km/h Geschwindigkeit bei Aufsitzer

Batterie-Scheuersaugmaschinen



TGB6055/100T



TGB8572/200T



CRG8055/100T

Kabellänge	-	-	-
Laufzeit	2 h	5 h	2 h
QuickFill	X	X	X
Fahrertrieb	X	X	X
	X	X	X
Prakt. Flächenleistung*	1650 m ²	2160 m ²	2200 m ²
Arbeitsbreite	550 mm	720 mm	550 mm
Tankinhalt	60 L	85 L	80 L
Bürsten- / Pad-durchmesser	550 mm / 508 mm	2 x 370 mm / 2 x 356 mm	550 mm / 508 mm
Bürsten-umdrehungen	100 U/Min.	150 U/Min.	100 U/Min.
Absaugbreite	944 mm	944 mm	805 mm
Ladezeit	8 h	10 h	8 h
Nennspannung	2 x 12 V (24 V) 100 Ah	4 x 12V (24V) 200 Ah	2 x 12 V (24 V) 100 Ah
Gewicht	172,5 kg	270 kg	200 kg
Abmessungen	1425 x 560 x 1120 mm	1513 x 762 x 1144 mm	1460 x 590 x 1160 mm

Art.	166015V mit PPN-Scheuerbürste	166029V mit 2x PPN-Scheuerbürsten	166017V mit PPN-Scheuerbürste
Art.	166016V mit Padloc-Treibteller	166030V mit 2x Padloc-Treibtellern	166018V mit Padloc-Treibteller
Preis	12.660,00 CHF	18.120,00 CHF	17.107,00 CHF

Für weitere Produktinformationen QR-Code scannen:



Aufsitz-Scheuersaugmaschinen



CRG8072/120T



TRG720/200T



TTV678G/300T

Kabellänge	-	-	-
Laufzeit	3 h	3 h	3,5 h
QuickFill	X	X	X
Fahrtrieb	X	X	X
 Numatic E-Assist	X	X	X
Prakt. Flächenleistung*	2880 m ²	2880 m ²	3400 m ²
Arbeitsbreite	720 mm	720 mm	650/ 750/ 850 mm
Tankinhalt	80 L	120 L	120 L
Bürsten- / Pad- durchmesser	2 x 370 mm / 2 x 360 mm	2 x 370 mm / 2 x 356 mm	3 x 300 mm / 3 x 305 mm
Bürsten- umdrehungen	150 U/Min.	200 U/Min.	120-200 U/Min.
Absaugbreite	944 mm	944 mm	1053 mm
Ladezeit	12 h	10 h	14 h
Nennspannung	2 x 12 V (24V) 120 Ah	4 x 12 V (24V) 200 Ah	6 x 12 V (24V) 300 Ah
Gewicht	220 kg	357 kg	500 kg
Abmessungen	1460 x 762 x 1160 mm	1590 x 739 x 1422 mm	1590 x 739 x 1422 mm
Art.	166019V mit 2x PPN-Scheuerbürsten	166021V mit 2x Nylon-Scheuerbürsten	166023V mit 3x Nylon-Scheuerbürsten
Art.	166020V mit 2x Padloc-Treibtellern	166022V mit 2x Padloc-Treibtellern	166024V mit 3x Padloc-Treibtellern
Preis	17.980,00 CHF	23.000,00 CHF	28.238,00 CHF

Für weitere Produkt-
informationen QR-Code
scannen:



* gerechnet mit 3,00 km/h Geschwindigkeit bei Nachläufer 4,00km/h Geschwindigkeit bei Aufsitzer

Coming soon

NX1K:

Die neue **NXPower** Generation

Leistungsstärker. Effektiver. Nachhaltiger.

- ✓ 4 x längere Haltbarkeit im Vergleich zu Bleibatterien
- ✓ Längere Laufzeiten durch erhöhte Akkuleistung
- ✓ Optimierte Einsatzzeiten durch schnellere & flexible Ladezyklen
- ✓ Nachhaltiger dank Lithium-Eisenphosphat-Technologie
- ✓ Bis zu 4.000 Ladezyklen

720 W
Motor

bis zu 6,4 Std.
Laufzeit

2,5 – 5 Std.
Ladezeit





Die neuen Numatic Scheuersaugmaschinen mit **NX1K-Lithium-Technologie**



CRL8072

TBL6055/T

TBL4045

Scheuersaugmaschinen

Zubehör

87



911843	2 x Scheuerbürste 220 mm (NUC244NX).....	135,90 CHF
606152	Octo PPN-Scheuerbürste 0,6 MM, 300 mm für TTV678	238,80 CHF
903449	PPN-Scheuerbürste 0,6 mm, 370 mm	192,35 CHF
606105	PPN-Scheuerbürste 0,6 mm, 400 mm	192,35 CHF
606203	PPN-Scheuerbürste 0,6 mm 450 mm	184,10 CHF
606028	PPN-Scheuerbürste, 550 mm	238,10 CHF

88



911931	2 x Nylon-Scheuerbürste 220 mm (NUC244NX).....	135,90 CHF
606151	Octo Nylon Scheuerbürste, 300 mm für TTV678	225,35 CHF
903994	Nylon-Scheuerbürste, 370 mm	228,65 CHF
606108	Nylon-Scheuerbürste, 400 mm	199,35 CHF
606204	Nylon-Shampooierbürste, 450 mm	197,90 CHF
606550	Nylon-Scheuerbürste, 550 mm	337,25 CHF

89



606153	Octo SC-Scheuerbürste grün, 300 mm für TTV678	269,35 CHF
606302	SC-Scheuerbürste grün, 370/400 mm	187,60 CHF
606306	SC-Scheuerbürste grün, 450 mm	238,65 CHF
606551	SC-Scheuerbürste grün, 550 mm	417,60 CHF

90



913800	2 x Longlife-Scheuerbürste 220 mm rot (NUC244NX).....	184,10 CHF
606327	Octo SC-Bürste rot, 300 mm für TTV678	269,35 CHF
606303	SC-Scheuerbürste rot, 370/400 mm	266,40 CHF
606307	SC-Scheuerbürste rot, 450 mm	244,20 CHF
901050	SC-Scheuerbürste rot, 550 mm	653,80 CHF

91



911844	2 x Treibteller 225 mm (NUC244NX).....	174,15 CHF
606406	Octo PadLoc Treibteller, 305 mm für TTV678	245,85 CHF
606400	PadLoc Treibteller, 356 mm	191,50 CHF
606401	PadLoc Treibteller, 406 mm	225,35 CHF
606403	PadLoc Treibteller, 508 mm	320,85 CHF

92



900719	Octo Nuloc2 Treibteller, 305 mm für TTV678	281,75 CHF
900524	Nuloc2 Treibteller, 356 mm	249,75 CHF
900525	Nuloc2 Treibteller, 406 mm	244,20 CHF
900526	Nuloc2 Treibteller, 508 mm	373,25 CHF

93



903531V	Serilor Gummilippenset für TT(B)1840	98,25 CHF
---------	--	-----------

94



903532	Saugfuss komplett für TT(B)1840	287,25 CHF
--------	---------------------------------------	------------

95



606260	Batteriekoffer für TTB1840G.	555,50 CHF
--------	-----------------------------------	------------

96



913686	Lithium-Ionen-Akku NX300	465,00 CHF
100100V	Ladegerät für Akku NX300 inkl. Netzkabel	255,30 CHF
915750	Ladegerät für 2 x Akku NX300 inkl. CH-Netzkabel	462,00 CHF

Scheuersaugmaschinen

Zubehör

97



121335V	6 x F1 NuClean Floor 1 Liter inkl. VOC und 1 x Dosierkugel	77,70 CHF
121336V	2 x F1 NuClean Floor 5 Liter inkl. VOC und 1 x Abfüllhahn	116,90 CHF
121333	Dosierkugel 20 ml für F1 NuClean Floor	5,75 CHF
121334	Abfüllhahn für 5 Liter Kanister F1 NuClean Floor	11,65 CHF
121337	Leerflasche 1 Liter für F1 NuClean Floor	5,15 CHF

98



904691	Saugfuss 650 höhenverstellbar komplett (805 mm), semiparabolisch	624,15 CHF
904699	Saugfuss 750 höhenverstellbar komplett (944 mm), semiparabolisch	684,65 CHF
904694	Saugfuss 850 höhenverstellbar komplett (1053 mm), semiparabolisch	795,35 CHF

99



913810V	Gummilippen-Set (NUC244NX)	64,40 CHF
---------	----------------------------	-----------

100



900518V	Serilor-Gummilippen-Set, 805 mm, grün	148,25 CHF
900519V	Serilor-Gummilippen-Set, 944 mm, grün <i>Passend für Saugfuss 750</i>	167,30 CHF
900520V	Serilor-Gummilippen-Set, 1053 mm, grün <i>Passend für Saugfuss 850</i>	186,70 CHF

101



236181	Zuleitung für TT1840, 20 m	122,30 CHF
236020	Zuleitung für TT4045, 20 m	122,30 CHF
220392	Ladekabel für TGB/TTV	55,60 CHF

102



205085	Gel-Batterie 12 V / 56 Ah	710,40 CHF
205112	Wartungsfreie Gel-Batterie 100 Ah	729,50 CHF
901161	Wartungsfreie Gel-Batterie 120 Ah	735,40 CHF

103



110011V	2 x PU Longlife PowerPad, 225 mm	38,85 CHF
110191V	279 mm Numatic PU Longlife PowerPad, 5 Stk.	113,50 CHF
110092V	305 mm Numatic PU Longlife PowerPad, 5 Stk.	130,45 CHF
110093V	330 mm Numatic PU Longlife PowerPad, 5 Stk.	164,55 CHF
110094V	356 mm Numatic PU Longlife PowerPad	194,80 CHF
110095V	406 mm Numatic PU Longlife PowerPad, 5 Stk.	197,60 CHF
110097V	430 mm Numatic PU Longlife PowerPad, 5 Stk.	238,10 CHF
110103V	508 mm Numatic PU Longlife PowerPad, 5 Stk.	302,75 CHF

104



100445	3M Scotch-Brite Super-Pad weiss, Ø 254 mm (10"), 5 Stk.	89,90 CHF
100446	3M Scotch-Brite Super-Pad weiss, Ø 305 mm (12"), 5 Stk.	101,55 CHF
100447	3M Scotch-Brite Super-Pad weiss, Ø 355 mm (14"), 5 Stk.	101,55 CHF
100448	3M Scotch-Brite Super-Pad weiss, Ø 406 mm (16"), 5 Stk.	118,50 CHF
100479	3M Scotch-Brite Super-Pad weiss, Ø 430 mm (17"), 5 Stk.	126,55 CHF

105



100439	3M Scotch-Brite Super-Pad rot, Ø 254 mm (10"), 5 Stk.	70,50 CHF
100440	3M Scotch-Brite Super-Pad rot, Ø 305 mm (12"), 5 Stk.	81,60 CHF
100441	3M Scotch-Brite Super-Pad rot, Ø 355 mm (14"), 5 Stk.	101,55 CHF
100442	3M Scotch-Brite Super-Pad rot, Ø 406 mm (16"), 5 Stk.	118,50 CHF
100443	3M Scotch-Brite Super-Pad rot, Ø 432 mm (17"), 5 Stk.	126,55 CHF
100444	3M Scotch-Brite Super-Pad rot, Ø 508 mm (20"), 5 Stk.	171,75 CHF

Scheuersaugmaschinen

Zubehör

106



100449	3M Scotch-Brite Super-Pad blau, Ø 254 mm (10"), 5 Stk.	70,50 CHF
100451	3M Scotch-Brite Super-Pad blau, Ø 305 mm (12"), 5 Stk.	81,60 CHF
100452	3M Scotch-Brite Super-Pad blau, Ø 355 mm (14"), 5 Stk.	101,55 CHF
100453	3M Scotch-Brite Super-Pad blau, Ø 406 mm (16"), 5 Stk.	118,50 CHF
100454	3M Scotch-Brite Super-Pad blau, Ø 432 mm (17"), 5 Stk.	126,55 CHF
100455	3M Scotch-Brite Super-Pad blau, Ø 508 mm (20"), 5 Stk.	34,35 CHF

107



100508	3M Scotch-Brite Super-Pad grün, Ø 254 mm (10"), 5 Stk.	70,50 CHF
100494	3M Scotch-Brite Super-Pad grün, Ø 310 mm (12"), 5 Stk.	81,60 CHF
100495	3M Scotch-Brite Super-Pad grün, Ø 355 mm (14"), 5 Stk.	101,55 CHF
100497	3M Scotch-Brite Super-Pad grün, Ø 410 mm (16"), 5 Stk.	118,50 CHF
100496	3M Scotch-Brite Super-Pad grün, Ø 432 mm (17"), 5 Stk.	126,55 CHF
100499	3M Scotch-Brite Super-Pad grün, Ø 500 mm (20"), 5 Stk.	34,35 CHF

108



100463	3M Scotch-Brite Super-Pad braun, Ø 254 mm (10"), 5 Stk.	70,50 CHF
100465	3M Scotch-Brite Super-Pad braun, Ø 305 mm (12"), 5 Stk.	81,60 CHF
100466	3M Scotch-Brite Super-Pad braun, Ø 355 mm (14"), 5 Stk.	101,55 CHF
100467	3M Scotch-Brite Super-Pad braun, Ø 406 mm (16"), 5 Stk.	118,50 CHF
100468	3M Scotch-Brite Super-Pad braun, Ø 432 mm (17"), 5 Stk.	126,55 CHF
100469	3M Scotch-Brite Super-Pad braun, Ø 508 mm (20"), 5 Stk.	34,35 CHF

109



100456	3M Scotch-Brite Super-Pad schwarz, Ø 254 mm (10"), 5 Stk.	76,05 CHF
100458	3M Scotch-Brite Super-Pad schwarz, Ø 305 mm (12"), 5 Stk.	87,40 CHF
100459	3M Scotch-Brite Super-Pad schwarz, Ø 355 mm (14"), 5 Stk.	109,90 CHF
100460	3M Scotch-Brite Super-Pad schwarz, Ø 406 mm (16"), 5 Stk.	126,55 CHF
100461	3M Scotch-Brite Super-Pad schwarz, Ø 432 mm (17"), 5 Stk.	126,55 CHF
100462	3M Scotch-Brite Super-Pad schwarz, Ø 508 mm (20"), 5 Stk.	185,95 CHF

110



913825	Frischwassertank für NUC244NX komplett.	66,70 CHF
--------	--	-----------

111



912353	10 x Pad rot für NUC244, 225 mm.	79,10 CHF
--------	---------------------------------------	-----------

112



912352	10 x Pad grün für NUC244, 225 mm.	79,10 CHF
--------	--	-----------

113



912354	10 x Pad weiss für NUC244, 225 mm.	79,10 CHF
--------	---	-----------

114



912355	2 x Twister-Diamant-Pad grün für NUC244, 225 mm.	156,50 CHF
--------	---	------------

115



914088	Transportwagen für NUC244NX.	347,45 CHF
--------	-----------------------------------	------------



Kehrmaschinen





Kehrmaschinen



NU3



NU5



TwinSweep 900E Pro

Sofort einsatzbereit	X	X	X
Fahrtrieb	-	-	X
Antriebsart		Elektrisch	Elektrisch
Freikehrfunktion	-	-	-
Auch für textile Beläge	-	X	-
Prakt. Flächenleistung	1000 m ²	2300 m ²	4400 m ²
Arbeitsbreite	800 mm	620 mm	1100 mm
Seitenbesen	2	1	2
Laufzeit	-	2,5 h	2,5 h
Behälter	40 L	37 L	75 L
Nennspannung	-	1x 12V 50 Ah	2x 12V 50Ah (C20) AGM
Gewicht	14 kg	55 kg	124 kg
Maße	800 x 660 x 330 mm	923 x 650 x 557 mm	1085 x 820 x 710 mm
Art.-Nr.	100807	114270	114261
Preis	614,25 CHF	5.263,65 CHF	5.985,00 CHF

Für weitere Produktinformationen QR-Code scannen:





Cross Sweep CS 650



Twin Top TT1000 E



Twin Top TT1100E

Sofort einsatzbereit	X	Muss konfiguriert werden	Muss konfiguriert werden
Fahrtrieb	-	X	X
Antriebsart	Elektrisch	Elektrisch	Elektrisch
Freikehrfunktion	X	-	-
Auch für textile Beläge	-	-	-
Prakt. Flächenleistung	1500 m ²	8000 m ²	12000 m ²
Arbeitsbreite	650 mm	1000 mm	900 mm
Seitenbesen	1	2	1
Laufzeit	1 h	2,5 h	4,5 h
Behälter	50 L	70 L	90 L
Nennspannung	2 x 12V (24V) 12 Ah	2 x 12V (24V)	4 x 6V (24V)
Gewicht	28,6 kg	160 kg	331 kg
Maße	700 x 650 x 480 mm	1.190 x 760 1.089 mm	1.450 x 900 x 1.165 mm
Art.-Nr.	113690	100087	120004
Preis	2.448,60 CHF	12.442,50 CHF	17.797,50 CHF

Für weitere Produktinformationen QR-Code scannen:



Kehrmaschinen



Twin Top TT1100 V

Twin Top TT1300 E

Twin Top TT1300 D

Sofort einsatzbereit	X	Muss konfiguriert werden	X
Fahrtrieb	X	X	X
Antriebsart	Benzin	Elektrisch	Diesel
Freikehrfunktion	-	-	-
Auch für textile Beläge	-	-	-
Prakt. Flächenleistung	12000 m ²	50000 m ²	50000 m ²
Arbeitsbreite	900 mm	1120 mm	1120 mm
Seitenbesen	1	1	1
Laufzeit	3,5 h	4 h	6 h
Behälter	90 L	150 L	150 L
Nennspannung	4 kW	24V 360 Ah	11,7 kW
Gewicht	230 kg	850 kg	690 kg
Maße	1.450 x 900 x 1.168 mm	1.830 x 1.130 x 1.540 mm	1.830 x 1.130 x 1.540 mm
Art.-Nr.	120003	100067	100080
Preis	20.091,75 CHF	36.984,15 CHF	42.656,25 CHF

Für weitere Produktinformationen QR-Code scannen:





TT 1800 D

Sofort einsatzbereit	X
Fahrtrieb	X
Antriebsart	Diesel
Freikehrfunktion	-
Auch für textile Beläge	-
Prakt. Flächenleistung	125000 m ²
Arbeitsbreite	1800 mm
Seitenbesen	1
Laufzeit	3,5 h
Behälter	380 L
Nennspannung	19,5 kW
Gewicht	1.110 kg
Maße	2.095 x 1.435 x 1.490 mm
Art.-Nr.	113345
Preis	65.556,75 CHF

Für weitere Produktinformationen QR-Code scannen:



Zubehör-Übersicht

Zubehör	Art.	CHF	NU3	NU5	TS 900E Pro	CS 650	TT1000 E	TT1100 E	TT1100 V	TT1300 E	TT1300 D	TT1800 D
2. Seitenbesen 	103426	52,60	•									
	110526	51,40										
	100357	73,60					•					
	100064	1.090,75						O	O			
	111340	2.103,55								O	O	
	113560	2.893,80										O
Säure-Batterie 	101956	7.537,80								X O		
	110170	466,30		•								
Gel-Batterie 	113863	1.139,45										
	123113	140,25				•						
	112353	1.426,85					X					
	112356	2.687,90						X				
	101958	7.874,50								X O		
	111471	322,55		•								
Ladegerät 	111220	992,00										
	111988	273,70				•						
	100316	473,00					X					
	104151	907,00						X				
	110566	734,60								X		
	100074	5.693,00						O	O	•	•	•
Rundumlicht 	106003	456,35						O	O	•	•	•

• = inklusive O = optional X = erforderlich

Tandem-Walzen-System

Das patentierte Kehrsystem für einwandfreie Reinigungsergebnisse

Das Tandem-Walzen-System besteht aus zwei kontrarotierenden Bürsten. Die vordere Walze hat dabei keinen Bodenkontakt und dient lediglich als Transportwalze für das Kehrgut. Die hintere Walze rotiert entgegen der Fahrrichtung, nimmt das Kehrgut auf und befördert es mit Hilfe der vorderen Walze in den Schmutzfangbehälter.



Reinigungswagen

Nutzen Sie unsere **innovativen Services**
- für noch mehr **Produktivität!**



Wegweisende Reflo-Technologie

Der recycelte Kunststoff aus unserem eigens entwickelten Reflo-Verfahren ist langlebig und robust.



^{Numatic} **Nu-Design**

Individuelle Reinigungslösungen

Mit unserem Produktkonfigurator lassen sich einfach und schnell individuelle Reinigungslösungen für Ihre Anforderungen erstellen. Das Ergebnis ist ein zuverlässiges, praktisches und innovatives Reinigungssystem, welches genauestens Ihren Anforderungen entspricht.

...mehr Informationen erhalten Sie hier: www.numatic.ch





Numatic Rejo

Numatic Rejo



Universalpresse – für alle Wischbezüge



Die Numatic Universalpresse ist mit einer horizontal beweglichen Pressplatte ausgerüstet, die in Verbindung mit der wasserundurchlässigen Schaummatte ein hervorragendes Pressergebnis erzielt. Die Wischbezüge werden mit der Pressplatte an die flexible Schaummatte gepresst und ermöglichen somit ein gleichmässiges Pressergebnis. Mit der robusten Universalpresse können verschiedene Grössen und Volumina von Wischbezügen in einem System genutzt werden.

Flexible Schaummatte ermöglicht ein gleichmässiges Pressergebnis der Moppfaser

Hohe Stabilität durch die Structofoam-Bauweise

Patentierter Ablauf

Flachpresse –

für mehr Effizienz

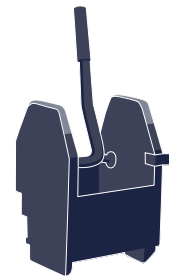

Arbeitsablauf Flachpresse

- 1 Wischbezug auf den Halter spannen
- 2 Wischbezug mit dem Halter mit Frischwasser benetzen
- 3 Wischbezug am Halter in Presse legen, Wassermenge dosieren
- 4 Zu reinigende Fläche nass wischen
- 5 Wischbezug am Halter im Schmutzwassereimer spülen
- 6 Wischbezug am Halter in Presse legen und pressen
- 7 Wischbezug am Halter im Frischwassereimer benetzen
- 8 Wischbezug am Halter in Presse legen, Wassermenge dosieren
- 9 Zu reinigende Fläche nass wischen

Arbeitsablauf Vertikalpresse

- 1 Wischbezug per Hand mit Frischwasser benetzen
- 2 Wischbezug in Presse legen und pressen
- 3 Bücken und Wischbezug auf den Boden legen
- 4 Halter in Wischbezug einspannen
- 5 Zu reinigende Fläche nass wischen
- 6 Wischbezug vom Halter per Fussbedienung lösen
- 7 Bücken und Wischbezug aufnehmen
- 8 Wischbezug per Hand im Schmutzwassereimer spülen
- 9 Bei Doppelfahreimer: Um den Eimer rumgehen
- 10 Wischbezug in Presse legen und pressen
- 11 Wischbezug aus der Presse entnehmen
- 12 Wischbezug per Hand im Frischwassereimer benetzen
- 13 Wischbezug per Hand in Presse legen und pressen
- 14 Bücken und Wischbezug auf den Boden legen
- 15 Halter in Wischbezug einspannen
- 16 Zu reinigende Fläche nass wischen



Mopmatic-Moppboxsystem

Wischwasser überflüssig

Das Mopmatic-Moppboxsystem MK 1 leistet einen wichtigen Beitrag zur effektiven und umweltbewussten Reinigung. Das System sieht vor, Wischbezüge mitzuführen, die in eigens konstruierten Moppboxen vorgetränkt und bereitgehalten werden. Das Auspressen von Bezügen und das Mitführen von Wischwasser wird überflüssig. Das patentierte Rinnensystem gewährleistet eine gleichmässige Durchtränkung der Wischbezüge.

Der richtige Mopp wird je nach Grösse der zu reinigenden Fläche und der Beschaffenheit des Fussbodens ausgewählt.



MK 1



In jede Moppkammer jeweils 8 Wischbezüge wechselseitig gefaltet senkrecht einlegen.



Mittels der Dosierkanne die angesetzte Reinigungsflotte in die Dosierkammer füllen.



Den Deckel an den Verschlüssen schliessen und die Moppbox ca. 15 min. stehen lassen.

Anschliessend die Box herumdrehen.

Markierung 1 = nebelfeuchte Moppbezüge
Markierung 2 = feuchte Moppbezüge



Die so gleichmässig benetzten Moppbezüge können nun nach Bedarf entnommen werden.



Benutzte Moppbezüge in die Abwurfbox legen.

Arbeitsweise mit der Mopmatic-Moppbox MK 2

Das neue Mopmatic-Moppboxsystem MK 2 ermöglicht, zehn Wischbezüge in zehn Minuten gleichmässig vorzutränken. Wischbezüge können direkt mit dem Klapphalter aus der Moppbox entnommen werden.

Bei Bedarf werden die Boxen mit farbigen Clips auf die Objektanforderungen farbcodiert.



MK 2

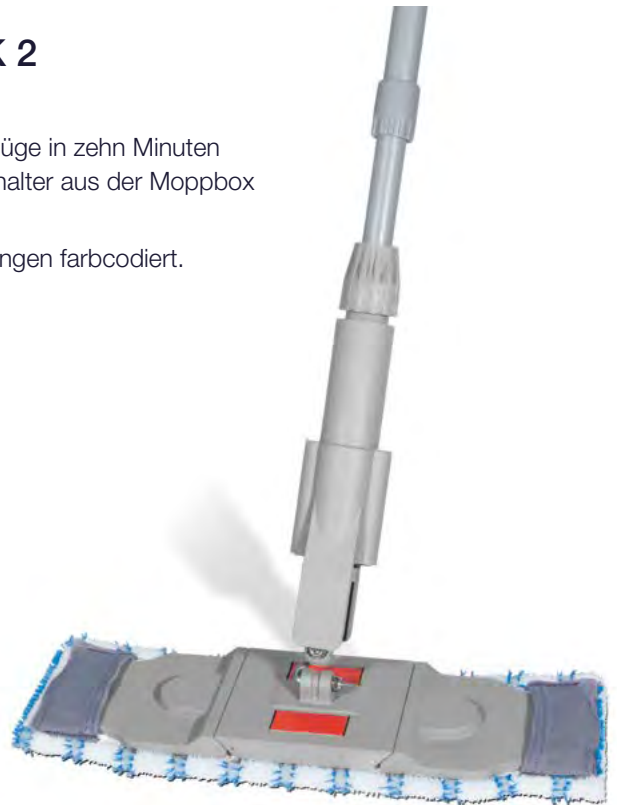

1



Bis zu 10 Wischbezüge mit den Taschen nach oben in die Moppbox einlegen.

2



Die drei Laschen am Deckel der Moppbox verschliessen und die Moppbox auf die Vorderseite stellen.

3



Die Öffnung der Dispersionskammer an der Rückseite der Moppbox aufschieben und die Reinigungslösung einfüllen. Danach die Öffnung wieder verschliessen und die Moppbox in dieser Position 10 Minuten ruhen lassen.

4



Die gleichmässig benetzten Moppbezüge können nach Bedarf direkt mit dem Klapphalter aus der Moppbox entnommen werden.

5



Benutzte Moppbezüge in die Abwurfbox abwerfen.

Kompakt und flexibel – MidMop



Handgriff mit praktischer
Stielhalterung
(909677)

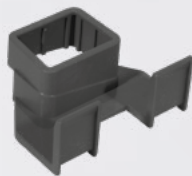

Optional:
Halterung für
Warnhinweisschild
(909909)



Stielhalter 22 mm
(629874)



Optional:
Schwenkbarer
4-Liter Eimer
(905225V)



Ablage für
Moppklapphalter
(909920)





ComCar 1G (HB1812)



MidMop Plus

Abfalleinheit	-
Laufrollen	4 x 75 mm
Abmessungen	570 x 410 x 950 mm
Wischeimer / optionale Sets	18 L / 12 L
	X
Art.-Nr.	909881
Preis	183,00 CHF

Abfalleinheit	-
Laufrollen	4 x 75 mm
Abmessungen	700 x 400 x 1030 mm
Wischeimer / optionale Sets	2 x 16 L
	X
Art.-Nr.	910456
Preis	211,00 CHF



MM 4



MM 6

Abfalleinheit	70 L
Laufrollen	4 x 75 mm
Abmessungen	940 x 480 x 1130 mm
Wischeimer / optionale Sets	17 L / 15 L
	X
Art.-Nr.	915059
Preis	320,00 CHF

Abfalleinheit	70 L
Laufrollen	4 x 75 mm
Abmessungen	940 x 480 x 1130 mm
Wischeimer / optionale Sets	-
	X
Art.-Nr.	915065
Preis	235,00 CHF

127



- 905225V Schwenkbarer 5-Liter Eimer, grau mit farbcodiertem Henkel (rot) 13,55 CHF
- 905226V Schwenkbarer 5-Liter Eimer, grau mit farbcodiertem Henkel (blau) 13,55 CHF
- 905227V Schwenkbarer 5-Liter Eimer, grau mit farbcodiertem Henkel (grün) 13,55 CHF
- 905228V Schwenkbarer 5-Liter Eimer, grau mit farbcodiertem Henkel (gelb) 13,55 CHF
- 237751 Deckel für schwenkbaren 5-Liter Eimer, transparent. 8,55 CHF

128



- 629050 Halterung für schwenkbaren 5-Liter Eimer, schwarz. 13,60 CHF

129



- 629874 Stielhalter 22 mm für MidMop und Eco-Matic. 4,30 CHF

130



- 912528 Flexi Stielhalterung von Ø 20-30 mm (T-Slot) 12,55 CHF

131



- 911936 Haken für Zubehör, 37 mm (T-Slot) 4,95 CHF
- 915171 Haken für Zubehör, schmal (T-Slot) 4,95 CHF

132



- 909909 Halterung für Warnhinweisschild für MidMop, refo 10,55 CHF

133



- 909677 Handgriff für MidMop, refo. 24,25 CHF

134



- 628427V Lenkrollen 75 mm (1 VE = 4 Stück), grau 77,25 CHF

135



- 915319 Abfallsackverkleidung mit Taschen, 70 Liter 48,60 CHF
passend für MM-Wagen

136



- 913981 Ablageschale oben für MM-Wagen, Reflo. 8,75 CHF

137



- 915060 Große Front-Ablageschale für MM-Wagen, Reflo 20,55 CHF

138



- 915321 Ablage für Moppklapphalter, Multimatic 11,40 CHF

Einfach aber effektiv - EcoMatic

Die EcoMatic Reinigungswagen sind für den täglichen Einsatz in der Büro- und Schulreinigung, in Verwaltungsobjekten und in der Industrie geeignet. Neben der stabilen Bauweise bieten Sie genügend Platz für unverzichtbare Verbrauchsmaterialien.



HighTech-Recycling

Die neue Reflo-Technologie wird bei unseren Reinigungswagen und im Staubsauger-Bereich bereits erfolgreich eingesetzt. So bestehen die EcoMatic-Wagen aus bis zu 97%* Recyclingmaterial. Die neuen Reflo-Staubsauger aus bis zu 75%* recyceltem Kunststoff. Die Umstellung weiterer Maschinen und Geräte ist in Planung.



Numatic Nu-Design

Individuelle Reinigungslösungen

Mit unserem Produktkonfigurator lassen sich einfach und schnell individuelle Reinigungslösungen für Ihre Anforderungen erstellen. Das Ergebnis ist ein zuverlässiges, praktisches und innovatives Reinigungssystem, welches genauestens Ihren Anforderungen entspricht.





Direkt zu
EcoMatic:





EM 1

Abfalleinheit	120 L
Laufrollen	4 x 100 mm
Abmessungen	950 x 610 x 1010 mm
Wischeimer / optionale Sets	SRK 14

	X
---	---

Art.-Nr.	909657
----------	--------

Preis	285,00 CHF
-------	-------------------



EM 2

Abfalleinheit	120 L
Laufrollen	4 x 100 mm
Abmessungen	950 x 610 x 1010 mm
Wischeimer / optionale Sets	SRK 14

	X
--	---

Art.-Nr.	909658
----------	--------

Preis	345,00 CHF
-------	-------------------



EM 3

Abfalleinheit	120 L
Laufrollen	4x 100 mm
Abmessungen	1.160 x 545 x 1.000 mm
Wischeimer / optionale Sets	SRK 14, 16, MidMop

	X
--	---

Art.-Nr.	909659
----------	--------

Preis	333,00 CHF
-------	-------------------



139



910442 SRK 16 - Universalpresse, 2 x 17 Liter Eimer für EcoMatic-Wagen. 114,00 CHF

140



910439 18 Liter Eimer inkl. Auswringaufsatz für Rundmopp 34,00 CHF
SRK14 für EM1/EM2

141



910456 Doppelfahreimer MidMop Plus 211,00 CHF
Doppelfahreimer mit Moppablage für klassische Wischarbeiten

142



905225V Schwenkbarer 5-Liter Eimer, grau mit farbcodiertem Henkel (rot) 13,55 CHF
905226V Schwenkbarer 5-Liter Eimer, grau mit farbcodiertem Henkel (blau) 13,55 CHF
905227V Schwenkbarer 5-Liter Eimer, grau mit farbcodiertem Henkel (grün) 13,55 CHF
905228V Schwenkbarer 5-Liter Eimer, grau mit farbcodiertem Henkel (gelb) 13,55 CHF
237751 Deckel für schwenkbaren 5-Liter Eimer, transparent 8,55 CHF

143



905237V 10-Liter Eimer, grau mit farbcodiertem Henkel (rot) 19,40 CHF
905238V 10-Liter Eimer, grau mit farbcodiertem Henkel (blau) 19,40 CHF
905239V 10-Liter Eimer, grau mit farbcodiertem Henkel (grün) 19,40 CHF
905240V 10-Liter Eimer, grau mit farbcodiertem Henkel (gelb) 19,40 CHF
629145 Deckel für 10 L Eimer, transparent 8,40 CHF

144

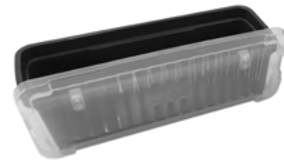

100363V Moppbox MK3 graphit inkl. Deckel. 101,30 CHF
914659 Schale für Moppbox MK3, schwarz (EM1/ EM2) inkl. Schrauben 81,20 CHF

145



911522 EcoMatic Ablage für Moppklapphalter, refl. 11,40 CHF

146



204062 Lenkrolle 100 mm 24,65 CHF

147



910840 Trennsteg für EcoMatic Abfalleinheit 2 x 70 Liter, refl. 17,95 CHF

148



629874 Stielhalter 22 mm für MidMop und Eco-Matic. 4,30 CHF

149



912528 Flexi Stielhalterung von Ø 20-30 mm (T-Slot) 12,55 CHF
915171 Haken für Zubehör, schmal (T-Slot) 4,95 CHF

Vielfältig und stabil - ServoMatic

Die ServoMatic Reinigungswagen sind für den täglichen Einsatz in der Büro- und Schulreinigung, in Verwaltungsobjekten und in der Industrie geeignet.



HighTech-Recycling

Die neue Reflo-Technologie wird bei unseren Reinigungswagen und im Staubsauger-Bereich bereits erfolgreich eingesetzt. So bestehen die EcoMatic-Wagen aus bis zu 97%* Recyclingmaterial. Die neuen Reflo-Staubsauger aus bis zu 75%* recyceltem Kunststoff. Die Umstellung weiterer Maschinen und Geräte ist in Planung.



Numatic Nu-Design

Individuelle Reinigungslösungen

Mit unserem Produktkonfigurator lassen sich einfach und schnell individuelle Reinigungslösungen für Ihre Anforderungen erstellen. Das Ergebnis ist ein zuverlässiges, praktisches und innovatives Reinigungssystem, welches genauestens Ihren Anforderungen entspricht.



Direkt zu
ServoMatic:

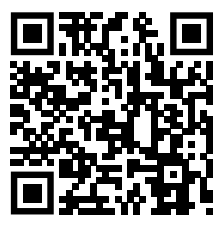



ProCar 1G inkl. Mopp-Set MSG-0

Abfalleinheit	-
Laufrollen	4 x 75 mm
Abmessungen	900 x 530 x 980 mm
Wischeimer / optionale Sets	15 L / 22 L
	X
Art.-Nr.	158990V
Preis	595,00 CHF



ProCar 4G

Abfalleinheit	2 x 70 L / 1 x 120 L
Laufrollen	4 x 100 mm
Abmessungen	780 x 570 x 1.030 mm
Wischeimer / optionale Sets	SRK 1, MMK7, MidMop
	X
Art.-Nr.	911212
Preis	388,00 CHF



ServoMatic 1415

Abfalleinheit	2 x 70 / 1 x 120 L
Laufrollen	4 x 125 mm
Abmessungen	1.090 x 570 x 1.115 mm
Wischeimer / optionale Sets	SRK 1 - 4, MMK 1, 7, MidMop
	X
Art.-Nr.	911117
Preis	457,00 CHF



ServoMatic 1705-120

Abfalleinheit	2 x 70 / 1 x 120 L
Laufrollen	4 x 125 mm
Abmessungen	1.325 x 580 x 1.150 mm
Wischeimer / optionale Sets	SRK 1 - 4, MMK 1, 7, MidMop
	X
Art.-Nr.	913886
Preis	540,00 CHF

150



910415 SRK 1 153,00 CHF
Universalpressen-Set mit 2 x 17 Liter Eimer und Schale für Eimer

151



910430 SRK 3 282,00 CHF
Flachpressen-Set mit 2 x 22 Liter Eimer und Schale für Eimer

152



100601V MMK 1 294,00 CHF
Moppbox MK 1, 22 Liter Eimer mit Deckel und Schale

153



100362V MMK7 Set - Moppbox-Set MK3 184,00 CHF
Moppbox MK 3, 22 Liter Eimer mit Deckel und Schale

154



910433V SRK 4 219,00 CHF
Moppbox MK 2, 22 Liter Eimer mit Deckel und Schale

155



910436V SRK6 464,00 CHF
2x Moppbox MK 2, Halterahmen, 22 Liter Eimer mit Deckel und Schale

156



910456 Doppelfahreimer MidMop Plus 211,00 CHF
Doppelfahreimer mit Moppablage für klassische Wischarbeiten

157



905225V Schwenkbarer 5-Liter Eimer, grau mit farbcodiertem Henkel (rot) 13,55 CHF
 905226V Schwenkbarer 5-Liter Eimer, grau mit farbcodiertem Henkel (blau) 13,55 CHF
 905227V Schwenkbarer 5-Liter Eimer, grau mit farbcodiertem Henkel (grün) 13,55 CHF
 905228V Schwenkbarer 5-Liter Eimer, grau mit farbcodiertem Henkel (gelb) 13,55 CHF
 237751 Deckel für schwenkbaren 5-Liter Eimer, transparent 8,55 CHF

158



905244V 5-Liter Eimer, grau mit farbcodiertem Henkel (rot) 13,55 CHF
 905245V 5-Liter Eimer, grau mit farbcodiertem Henkel (blau) 13,55 CHF
 905246V 5-Liter Eimer, grau mit farbcodiertem Henkel (grün) 13,55 CHF
 905247V 5-Liter Eimer, grau mit farbcodiertem Henkel (gelb) 13,55 CHF
 629164 Deckel für 5 L Eimer, transparent 8,45 CHF

159



905233 6-Liter Eimer, grau mit farbcodiertem Henkel (rot) 17,90 CHF
 905234 6-Liter Eimer, grau mit farbcodiertem Henkel (blau) 17,90 CHF
 905235 6-Liter Eimer, grau mit farbcodiertem Henkel (grün) 17,90 CHF
 905236 6-Liter Eimer, grau mit farbcodiertem Henkel (gelb) 17,90 CHF
 629165 Deckel für 6-Liter Eimer, transparent 8,50 CHF

160



905237V 10-Liter Eimer, grau mit farbcodiertem Henkel (rot) 19,40 CHF
 905238V 10-Liter Eimer, grau mit farbcodiertem Henkel (blau) 19,40 CHF
 905239V 10-Liter Eimer, grau mit farbcodiertem Henkel (grün) 19,40 CHF
 905240V 10-Liter Eimer, grau mit farbcodiertem Henkel (gelb) 19,40 CHF
 629145 Deckel für 10 L Eimer, transparent 8,40 CHF

161



- 905229V 17-Liter Eimer, grau mit farbcodiertem Henkel (rot) 24,10 CHF
- 905230V 17-Liter Eimer, grau mit farbcodiertem Henkel (blau) 24,10 CHF
- 905231V 17-Liter Eimer, grau mit farbcodiertem Henkel (grün) 24,10 CHF
- 905232V 17-Liter Eimer, grau mit farbcodiertem Henkel (gelb) 24,10 CHF

162



- 905241V 22-Liter Eimer, grau mit farbcodiertem Henkel (rot) 36,70 CHF
- 905242V 22-Liter Eimer, grau mit farbcodiertem Henkel (blau) 36,70 CHF
- 629061 Deckel für 22-Liter Eimer 20,60 CHF
- 629042 Separator-Sieb für Eimer 22-Liter, schwarz 38,00 CHF
- 910299 Schale für zusätzlichen 22 Liter Eimer, schwarz 27,10 CHF
- 219661 VA - Kreuzschlitzschraube M5 x 35 2,30 CHF

163



- 910372 Ablageschale für Müllbeutel oder MK1, schwarz 15,00 CHF

164



- 910300 Schale für 2 x 17 Liter Eimer, schwarz 34,10 CHF

165



- 910375 Flaschenhalter 2 x 1-Liter, refl. 13,90 CHF

166



- 910317 Ablage für Mopklapphalter, refl. 11,40 CHF

167



- 900987 Müllsack-Verkleidung mit Reißverschluss 1 x 120 / 2 x 70-Liter), grau 64,60 CHF
- 903193 Müllsack-Verkleidung mit Reißverschluss für Kunststoffabfalleinheit 64,60 CHF
nicht für ProCar 2 + 5 geeignet

168



- 629189 Halterahmen für Wäschenetz , rot 13,60 CHF
- 629190 Halterahmen für Wäschenetz, blau 13,60 CHF

169



- 629122 Wäschenetz, 70-Liter, rot 25,50 CHF
- 629121 Wäschenetz, 70-Liter, blau 25,50 CHF

170



- 910643 120 Liter Müllsackhalterung vorne komplett, ansteckbar, refl. 229,80 CHF

171



- 910809 Universalpresse mit Ablauf vorne, pulverbeschichtet, refl. 98,80 CHF

172



- 910355 Flachpresse schwarz refl. pulverbeschichtet 229,00 CHF

173



910316 Verschlussbare TopBox, refl. 174,50 CHF

174



910301 Grosse Ablagebox, refl. 49,40 CHF
101017V Nachrüstset Deckel und Schlösser für Ablagebox 45,30 CHF

175



101068 Vortränksieb Edelstahl (für grosse Ablagebox) 178,20 CHF

176



910305 Kleine Ablagebox, refl. 44,70 CHF

177



910964 Laufschienen-Set für 1 Ablagebox, grau (PM/SM-Wagen) 22,40 CHF

178



906408 Farbcodierung von Ablagebox, rot 2,10 CHF
101028 Farbcodierung von Ablagebox, blau 2,10 CHF
101029 Farbcodierung von Ablagebox, grün 2,10 CHF
906411 Farbcodierung von Ablagebox, gelb 2,10 CHF

179



629115 Mopmatic Moppbox MK1 mit Deckel und Dichtung, blau 129,70 CHF
629130 Mopmatic Moppbox MK1 mit Deckel und Dichtung, rot 129,70 CHF
908091 Mopmatic Moppbox MK1, grau mit Farbcodierung (grün) 129,70 CHF
908092 Mopmatic Moppbox MK1, grau mit Farbcodierung (gelb) 129,70 CHF

180



629118 2,5 Liter Dosierbehälter mit Deckel für Reinigungslösung 17,60 CHF

181



629137 Halterahmen für Mopmatic Moppbox MK1, pulverbeschichtet 116,50 CHF
629439 Halterahmen für Mopmatic Moppbox MK1, Edelstahl 147,10 CHF

182



902496 Mopmatic Moppbox MK2 grau mit 4-Farbcodierungen 134,60 CHF
903494 Farbcodierung für Mopmatic Moppbox MK2 (4er Set) 11,40 CHF

183



100363V Moppbox MK3 graphit inkl. Deckel 101,30 CHF

184



904369 Halterahmen für Mopmatic Moppbox MK2, pulverbeschichtet 111,80 CHF
909923 Halterahmen für Mopmatic Moppbox MK2/MK3, Edelstahl 176,50 CHF

185		902019 Warnhinweisschild, gelb (deutsch/französisch)	17,90 CHF	192		100966 Toolflex Halterung für Wandmontage von Ø 20-30 mm.	21,80 CHF
186		912324 Rollen-Halterung, Edelstahl	67,90 CHF	193		912527 Toolbar mit zwei Haken und vier T-Slots	36,80 CHF
187		912323 Halterung für Handschuh-Box, Edelstahl	67,90 CHF	194		911936 Haken für Zubehör, 37 mm (T-Slot).	4,95 CHF
188		912624 Desinfektionsmittelhalter.	19,30 CHF	195		912528 Flexi Stielhalterung von Ø 20-30 mm (T-Slot)	12,55 CHF
189		904117 Toolflex Halterung zur Befestigung an Numatic Ablageschale	19,40 CHF	196		628378 Halterung für Warnhinweisschild.	15,60 CHF
190		100986V Toolflex mit Rohrbefestigung für Stiele von Ø 20-30 mm.	29,50 CHF	197		100032 Versaclean Stielhalterung Grippy für ProCar 5-7	11,40 CHF
191		100987V Toolflex mit Rohrbefestigung für Stiele von Ø 25-35 mm.	31,10 CHF			100036 Stielhalterung für MS1 <i>Passend für Stiele mit 21 - 25 mm Ø</i>	6,90 CHF
		100992V Toolflex Rohrbefestigung mit Haken	21,10 CHF			100037 Halterung mit Haken	7,60 CHF

198



- 627985 Stielhalter 22 mm, schwarz 6,50 CHF
- 627983 Stielhalter 25 mm, schwarz 6,50 CHF
- 629162 Stielhalter 32 mm, schwarz 6,50 CHF

199



- 628273 Stielhalter für Rohre mit 25 mm Ø 9,80 CHF
- 628277 Stielhalter horizontal für Rohre mit 25 mm Ø 11,20 CHF
- 628276 Saugrohrhalter horizontal für 32/38 mm Rohre 10,00 CHF

200



- 913168 Abschlussleiste für Hotel- und Reinigungswagen, refl. 14,40 CHF

201



- 204113 Lenkrolle 125 mm 27,80 CHF

202



- 204114 Lenkrolle 125 mm mit Bremse 30,70 CHF

203



- 227479 Abstandsrolle gross z.B. am Gerätewagen NCC 4,90 CHF

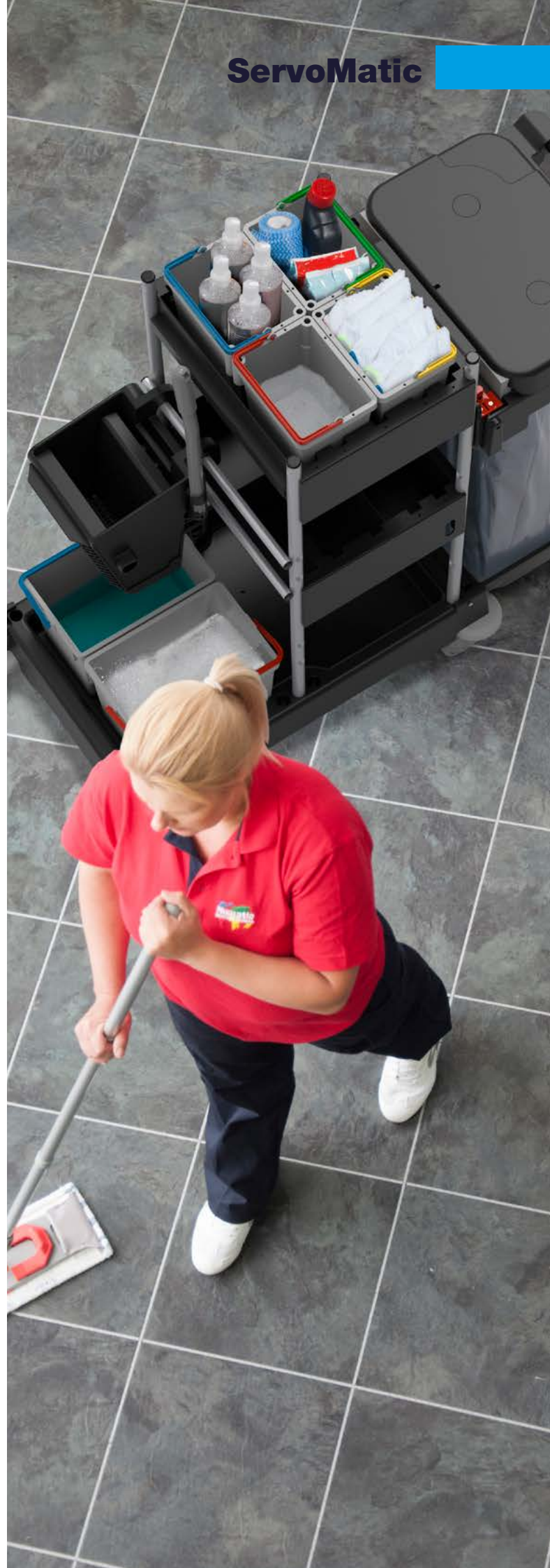

Individuell und Innovativ - ProMatic

Die ProMatic Reinigungswagen sind für den täglichen Einsatz in der Büro- und Schulreinigung, im Gesundheitswesen und in der Industrie geeignet. Neben der stabilen Bauweise bieten Sie genügend Platz für unverzichtbare Verbrauchsmaterialien.



HighTech-Recycling

Die neue Reflo-Technologie wird bei unseren Reinigungswagen und im Staubsauger-Bereich bereits erfolgreich eingesetzt. So bestehen die EcoMatic-Wagen aus bis zu 97%* Recyclingmaterial. Die neuen Reflo-Staubsauger aus bis zu 75%* recyceltem Kunststoff. Die Umstellung weiterer Maschinen und Geräte ist in Planung.



Numatic Nu-Design

Individuelle Reinigungslösungen

Mit unserem Produktkonfigurator lassen sich einfach und schnell individuelle Reinigungslösungen für Ihre Anforderungen erstellen. Das Ergebnis ist ein zuverlässiges, praktisches und innovatives Reinigungssystem, welches genauestens Ihren Anforderungen entspricht.





Direkt zu
ProMatic:





PM10S

Abfalleinheit	2 x 70 / 1 x 120 L
Laufrollen	4 x 125 mm
Abmessungen	972 x 580 x 1.073 mm
Wischeimer / optionale Sets	SRK 1, 3 , MMK 1, 7, MidMop

	X
---	---

Art.-Nr.	109077V
----------	---------

Preis	693,00 CHF
-------	-------------------



PM11S

Abfalleinheit	2 x 70 / 1 x 120 L
Laufrollen	4 x 125 mm
Abmessungen	972 x 580 x 1.073 mm
Wischeimer / optionale Sets	-

	X
--	---

Art.-Nr.	109297V
----------	---------

Preis	875,00 CHF
-------	-------------------



PM20S

Abfalleinheit	2 x 70 / 1 x 120 L
Laufrollen	6 x 125 mm
Abmessungen	1.335 x 580 x 1.073 mm
Wischeimer / optionale Sets	SRK 1, 3 , MMK 1, 7, MidMop

	X
--	---

Art.-Nr.	109299V
----------	---------

Preis	935,00 CHF
-------	-------------------



PM21S

Abfalleinheit	2 x 70 / 1 x 120 L
Laufrollen	6 x 125 mm
Abmessungen	1.335 x 580 x 1.073 mm
Wischeimer / optionale Sets	SRK 1, 3 , MMK 1, 7, MidMop

	X
---	---

Art.-Nr.	109300V
----------	---------

Preis	995,00 CHF
-------	-------------------

204



910415 SRK 1 153,00 CHF
Universalpressen-Set mit 2 x 17 Liter Eimer und Schale für Eimer

205



910430 SRK 3 282,00 CHF
Flachpressen-Set mit 2 x 22 Liter Eimer und Schale für Eimer

206



100601V MMK 1 294,00 CHF
Moppbox MK 1, 22 Liter Eimer mit Deckel und Schale

207



910433V SRK 4 219,00 CHF
Moppbox MK 2, 22 Liter Eimer mit Deckel und Schale

208



100362V MMK7 Set - Moppbox-Set MK3 184,00 CHF
Moppbox MK 3, 22 Liter Eimer mit Deckel und Schale

209



910456 Doppelfahreimer MidMop Plus 211,00 CHF
Doppelfahreimer mit Moppablage für klassische Wischarbeiten

210



905225V Schwenkbarer 5-Liter Eimer, grau mit farbcodiertem Henkel (rot) 13,55 CHF
 905226V Schwenkbarer 5-Liter Eimer, grau mit farbcodiertem Henkel (blau) 13,55 CHF
 905227V Schwenkbarer 5-Liter Eimer, grau mit farbcodiertem Henkel (grün) 13,55 CHF
 905228V Schwenkbarer 5-Liter Eimer, grau mit farbcodiertem Henkel (gelb) 13,55 CHF
 237751 Deckel für schwenkbaren 5-Liter Eimer, transparent 8,55 CHF

211



905244V 5-Liter Eimer, grau mit farbcodiertem Henkel (rot) 13,55 CHF
 905245V 5-Liter Eimer, grau mit farbcodiertem Henkel (blau) 13,55 CHF
 905246V 5-Liter Eimer, grau mit farbcodiertem Henkel (grün) 13,55 CHF
 905247V 5-Liter Eimer, grau mit farbcodiertem Henkel (gelb) 13,55 CHF
 629164 Deckel für 5 L Eimer, transparent 8,45 CHF

212



905237V 10-Liter Eimer, grau mit farbcodiertem Henkel (rot) 19,40 CHF
 905238V 10-Liter Eimer, grau mit farbcodiertem Henkel (blau) 19,40 CHF
 905239V 10-Liter Eimer, grau mit farbcodiertem Henkel (grün) 19,40 CHF
 905240V 10-Liter Eimer, grau mit farbcodiertem Henkel (gelb) 19,40 CHF
 629145 Deckel für 10 L Eimer, transparent 8,40 CHF

213

















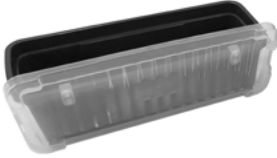

910375 Flaschenhalter 2 x 1-Liter, refl. 13,90 CHF

214



910317 Ablage für Moppklapphalter, refl. 11,40 CHF

215		910300	Schale für 2 x 17 Liter Eimer, schwarz	34,10 CHF	221		629115	Mopmatic Moppbox MK1 mit Deckel und Dichtung, blau.....	129,70 CHF	
216		910299	Schale für zusätzlichen 22 Liter Eimer, schwarz	27,10 CHF	222		629137	Halterahmen für Mopmatic Moppbox MK1, pulverbeschichtet	116,50 CHF	
217		910316	Verschliessbare TopBox, refl.	174,50 CHF	223		629439	Halterahmen für Mopmatic Moppbox MK1, Edelstahl	147,10 CHF	
218		910301	Grosse Ablagebox, refl.	49,40 CHF	224		902496	Mopmatic Moppbox MK2 grau mit 4-Farbcodierungen	134,60 CHF	
219		101017V	Nachrüstset Deckel und Schlösser für Ablagebox	45,30 CHF	225		100363V	Moppbox MK3 graphit inkl. Deckel	101,30 CHF	
220		101068	Vortranksieb Edelstahl (für grosse Ablagebox)	178,20 CHF	226		904369	Halterahmen für Mopmatic Moppbox MK2, pulverbeschichtet	111,80 CHF	
910305	Kleine Ablagebox, refl.	44,70 CHF	910964	Laufschienen-Set für 1 Ablagebox, grau (PM/SM-Wagen)	22,40 CHF	909923	Halterahmen für Mopmatic Moppbox MK2/MK3, Edelstahl	176,50 CHF	226	
906408	Farbcodierung von Ablagebox, rot	2,10 CHF	101028	Farbcodierung von Ablagebox, blau	2,10 CHF	908171	Türen für Reinigungswagen PM und SM1705, Set à 2 Stk.	212,20 CHF		
101029	Farbcodierung von Ablagebox, grün	2,10 CHF	906411	Farbcodierung von Ablagebox, gelb	2,10 CHF					

227		902019 Warnhinweisschild, gelb (deutsch/französisch) 17,90 CHF	234		100992V Toolflex Rohrbefestigung mit Haken 21,10 CHF
228		100361V Dokumentenhalterung-Set mit Toolflex 55,60 CHF 100361 Dokumentenhalterung mit Klett 55,60 CHF	235		100036 Stielhalterung für MS1 6,90 CHF <i>Passend für Stiele mit 21 - 25 mm Ø</i>
229		912324 Rollen-Halterung, Edelstahl 67,90 CHF	236		912527 Toolbar mit zwei Haken und vier T-Slots 36,80 CHF
230		912323 Halterung für Handschuh-Box, Edelstahl 67,90 CHF	237		912528 Flexi Stielhalterung von Ø 20-30 mm (T-Slot) 12,55 CHF
231		912624 Desinfektionsmittelhalter. 19,30 CHF	238		915171 Haken für Zubehör, schmal (T-Slot) 4,95 CHF
232		904117 Toolflex Halterung zur Befestigung an Numatic Ablageschale 19,40 CHF	239		204113 Lenkrolle 125 mm 27,80 CHF 204114 Lenkrolle 125 mm mit Bremse 30,70 CHF
233		100986V Toolflex mit Rohrbefestigung für Stiele von Ø 20-30 mm. 29,50 CHF 100987V Toolflex mit Rohrbefestigung für Stiele von Ø 25-35 mm. 31,10 CHF			

Reinigungssysteme





240



NuTex Profi TL

Edel-Baumwollbezug

- 50% Baumwolle, 50% Polyester
- Geeignet für Universalpresse
- Geeigneter Halter: 121089
- Waschbarkeit: 60 – 95 °C
- Anwendung: Nasswischen

121038 NuTex Profi TL, 40 cm 7,85 CHF

241



NuTex MicroBasic Plus TL

Mikrofaserbezug mit Softgleiter

- 80% Mikrofaser, 20% Polyamid-Borsten
- Geeignet für Universalpresse
- Geeigneter Halter: 121089
- Waschbarkeit: 60 – 95 °C
- Anwendung: Nasswischen

121139 NuTex MicroBasic Plus TL, 40 cm 9,80 CHF

242



NuTex Allround PVC

Mikrofaserbezug

- 100% Mikrofaser
- Geeignet für Flachpresse / Universalpresse
- Geeigneter Halter: 902921 / 505840
- Waschbarkeit: 60 – 95 °C
- Anwendung: Nasswischen

100167PVC NuTex Allround PVC, 40 cm 12,90 CHF

243



NuTex MicroPremium FP - NT4440

Premium-Mikrofaser-Bezug mit Borsten und Deckblatt

- 80% Mikrofaser, 20% Polyamid-Borsten
- Geeignet für Flachpresse / Universalpresse
- Geeigneter Halter: 902921 / 505840
- Waschbarkeit: 60 – 95 °C
- Anwendung: Nasswischen

121174 NuTex MicroPremium FP - NT4440, 40cm 14,90 CHF

244



NuTex MicroBlue MB

Super-Mikrofaserbezug mit Deckblatt

- 100% Mikrofaser mit Schlingengewebe
- Geeignet für Moppbox MK2
- Geeigneter Halter: 904377
- Waschbarkeit: 60 – 95 °C
- Anwendung: Nasswischen

121172 NuTex MicroBlue MB, 40 cm 13,90 CHF

245



NuTex MicroPremium MB

Microfaser-Borstenbezug mit Deckblatt

- 80% Mikrofaser, 20% Polyamid-Borsten
- Geeignet für Moppbox MK2
- Geeigneter Halter: 904377
- Waschbarkeit: 60 – 95 °C
- Anwendung: Nasswischen

121117 NuTex MicroPremium MB, 40 cm 14,90 CHF

246



NuTex Premium Viskose FP

Viskose-Tuftbezug

- 50% Viskose, 50% Polyester
- Geeignet für Moppbox MK2 und Flachpresse
- Geeigneter Halter: Flachpresse 902921, Moppbox 904377
- Waschbarkeit: 30 – 95 °C
- Anwendung: Nasswischen

121158 NuTex Premium Viskose FP, 40 cm 12,90 CHF

247



NuTex Speed Velcro, blau / bleu / blu

Mikrofaser Klettstoff

- 100% Mikrofaser mit Schlingengewebe
- Geeignet für Moppbox MK1, MK3
- Geeigneter Halter: 30cm 152023, 40cm 152024, 60cm 152025
- Waschbarkeit: 60 – 95 °C
- Anwendung: Nasswischen

100527 NuTex Speed Velcro, 30 cm, blau 13,35 CHF
 100528 NuTex Speed Velcro, 40 cm, blau 16,40 CHF
 100529 NuTex Speed Velcro, 60 cm, blau 19,05 CHF

248



NuTex Speed Velcro, rot / rouge / rosso

Mikrofaser Klettmopp

- 100% Mikrofaser mit Schlingengewebe
- Geeignet für Moppbox MK1, MK3
- Geeigneter Halter: 30cm 152023, 40cm 152024, 60cm 152025
- Waschbarkeit: 60 – 95 °C
- Anwendung: Nasswischen

100530	NuTex Speed Velcro 30 cm, rot	13,35 CHF
100531	NuTex Speed Velcro 40cm, rot.	16,40 CHF

249



NuTex Speed Velcro, grün/ verte/ verde

Mikrofaser Klettmopp

- 100% Mikrofaser mit Schlingengewebe
- Geeignet für Moppbox MK1, MK3
- Geeigneter Halter: 30cm 152023, 40cm 152024, 60cm 152025
- Waschbarkeit: 60 – 95 °C
- Anwendung: Nasswischen

100536	NuTex Speed Velcro 40 cm, grün.....	16,40 CHF
--------	-------------------------------------	-----------

250



NuTex Nordic Swan Velcro

Mikrofaser Klettmopp

- 100% Mikrofaser mit Schlingengewebe
- Geeignet für Moppbox MK1, MK3
- Geeigneter Halter: 30cm 152023, 40cm 152024, 60cm 152025
- Waschbarkeit: 60 – 95 °C
- Anwendung: Nasswischen

100274	NuTex Nordic Swan Velcro, 40 cm.....	18,70 CHF
--------	--------------------------------------	-----------

251



NuTex Cotton Nordic Swan

Baumwolle Klettmopp

- 50% Baumwolle, 50% Polyester
- Geeignet für Moppbox MK1, MK3
- Geeigneter Halter: 152024
- Waschbarkeit: 30 – 95 °C
- Anwendung: Nasswischen

121067	Baumwollmopp Nordicswan, 40 cm.....	21,10 CHF
--------	-------------------------------------	-----------

252



NuTex Cotton

Baumwollbezug

- 50% Baumwolle, 50% Polyester
- Geeigneter Halter: 121409, 121410
- Anwendung: Feuchtwischen
- Waschbarkeit: 60°C

121411	Feuchtwischbezug, 80 cm	22,30 CHF
121412	Feuchtwischbezug BW 100 cm	28,20 CHF
121418	Feuchtwischbezug BW 130cm.	42,00 CHF
121419	Feuchtwischbezug BW 160cm.	46,70 CHF

253



NuTex Magnetic

Aktivfaserbezug

- Aktivfaser, Polyester
- Geeigneter Halter: 121409, 121410
- Anwendung: Feucht- und Trockenwischen
- Waschbarkeit: 60°C

121414	Staubmagnetbezug, 80 cm	30,50 CHF
121413	Staubmagnetbezug 100 cm mit Tasche	35,10 CHF
121416	Staubmagnetbezug 130 cm.	44,80 CHF
121417	Staubmagnetbezug 160 cm.	55,20 CHF

254

SmartDry 250

3 Rollen á 250 Stück, 20 x 30 cm

- Leimgebunden
- Anwendung: Staubwischen
- Geeigneter Halter: 152024, 121415
- 250 Blatt, perforiert á 30 x 20cm
- Material: Viskose, Vinyl

152177V	SmartDry 250 Staubbindowech.	145,80 CHF
---------	-----------------------------------	------------



255

SmartDry 50

Ölimprägniert

- Anwendung: Staubwischen
- Geeigneter Halter: 152024, 121415
- 50 Blatt, 60 x 30cm
- Material: Viskose, Vinyl
- Gewicht: 55gr/m2

152174	SmartDry Staubbindowech, gelb.	34,70 CHF
--------	-------------------------------------	-----------



Reinigungssysteme

256 SmartDry 100

Ölimprägniert

- Anwendung: Staubwischen
- Geeigneter Halter: 152024, 121415
- 100 Blatt, 60 x 30cm
- Material: Viskose, Vinyl
- Gewicht: 23gr/m²

152175 SmartDry Staubbindetuch, blau 19,80 CHF



257 Numatic Alu-Klettthalter

- Für Klett-Wischbezüge und Einwegtücher

152023 Trapez-Alu-Klettthalter, 24 cm x 8 cm 20,40 CHF
 152024 Trapez-Alu-Klettthalter, 41 cm x 8 cm 29,10 CHF
 152025 Trapez-Alu-Klettthalter, 56 cm x 8 cm 37,10 CHF



258 Soft-Pad für Trapez-Alu-Klettthalter

- Zur Verwendung mit Reinigungstüchern
- Ideal für unebene Bodenbeläge

152027 Soft-Pad für EasyDri Alu-Klettthalter 24cm x 8cm 4,30 CHF
 152028 Schaumstoff-Softpad für Trapez-Alu-Klettthalter 41 cm x 8 cm 5,20 CHF
 152029 Schaumstoff-Softpad für Trapez-Alu-Klettthalter 56 cm x 8 cm 7,90 CHF



259 Vliestuch-Halter mit Gummilamellen

- Nachhaltiger Staubbindetuchhalter
- Passt sich an unebenen Boden an
- Waschbar

121415 Vliestuch-Halter mit Gummilamellen, 55 cm 68,30 CHF



260 Wing-Moppklapphalter

Für Universal-, Flachpresse und MK1

- Ergonomisches Arbeiten
- Robustes und wendiges Edelstahlgelenk
- Einfaches Einfädeln in Moppbezug durch schmale Halterenden
- Einfädeln und Abwurf des Moppbezugs ohne Handkontakt möglich

902921 Wing-Klapphalter für Universal-, Flachpresse und MK1, 40 cm 78,20 CHF



261 Wing-Moppklapphalter

Für Moppboxsystem MK2

- Ergonomisches Arbeiten
- Robustes und wendiges Edelstahlgelenk
- Einfädeln und Abwurf des Moppbezugs ohne Handkontakt möglich

904377 Wing-Klapphalter, 40 cm 78,20 CHF



262 Universal-Klapphalter für Tasche-/Lasche Moppbezug

- Für Taschen-/Laschen Moppbezug

121089 Universal-Klapphalter für Tasche-/Lasche Moppbezug, 40 cm 58,00 CHF

121242 Universal-Klapphalter für Tasche-/Lasche Moppbezug, 50 cm 62,00 CHF



263 Intense Magnetklapphalter mit Edelstahlgelenk

- Robuste Ausführung
- Wendiges und stabiles Edelstahlgelenk
- Hervorragendes Preis-/ Leistungsverhältnis

505840 Intense Magnetklapphalter mit Edelstahlgelenk, 40 cm 36,30 CHF

505850 Intense Magnetklapphalter mit Edelstahlgelenk, 50 cm 41,10 CHF



Reinigungssysteme

264 Feuchtwischhalter, klappbar

- Perfekt für grosse Flächen
- Zum Feucht- und Staubwischen

121409	Feuchtwischhalter 80 cm klappbar	19,40 CHF
121410	Feuchtwischhalter 100 cm klappbar	21,40 CHF
121420	Feuchtwischhalter 130cm	60,50 CHF
121421	Feuchtwischhalter 160cm	64,90 CHF



265 Intense-Alustiel 140 cm

- Passend für Intense Magnetklapphalter und Handpadhalter mit Stielaufnahme

121094	Intense-Alustiel 140 cm (Ø 23mm)	9,90 CHF
--------	--	----------



266 Intense Teleskopstiel 98cm-160cm

- Passend für alle Numatic-Klapphalter

152021	Intense Teleskopstiel 98cm-160cm, graphit (Ø 29mm)	25,20 CHF
--------	--	-----------



267 Intense Spray-Mop 500ml, 140 cm

- Spraymopp zum benetzen von Bodenbelägen
- 500 ml Kapazität
- Befüllung direkt in den Alu-Stiel

152032	Intense Spray-Mop 500ml, 140 cm	41,10 CHF
--------	---------------------------------------	-----------



268 Handpadhalter mit Handgriff, 23 x 10 cm

- Passende Pads: 121073, 121074



152038 Handpadhalter mit Handgriff, 23 x 10 cm, blau 13,60 CHF

269 Handpadhalter mit Stielhaltergelenk, 23 x 10 cm

- Passende Pads: 121073, 121074



152039 Handpadhalter mit Stielhaltergelenk, 23 x 10 cm, blau 13,60 CHF

270 Handpad Klett, 27 x 13 cm, weiß, 100% Microfaser

- Rückseite 100% Klett
- Passende Padhalter: 152038, 152039



121073 Handpad Klett, 27 x 13 cm, weiß, 100% Microfaser 11,80 CHF

271 Handpad Klett, 27 x 13 cm, Micro-Classic

- Rückseite 100% Klett
- Passende Padhalter: 152038, 152039



121074 Handpad Klett, 27 x 13 cm, Micro-Classic, Microfaser/Borste (80:20) 11,80 CHF

272 Maxi-Pad, grün/ vert/ verde

- Bewährtes Pad für einen besseren Glanz
- Zum täglichen Scheuern von ungeschützten harten Böden
- Effektive Schmutzentfernung von stark verschmutzten Oberflächen
- Waschbares, wiederverwendbares Pad – kostensparend, da es nicht so bald entsorgt werden muss

110128 3M Scotch-Brite Maxi-Pad, 117 x 254 mm, grün, 10 Stk. 77,90 CHF



273 Maxi-Pad, schwarz/ noir/ nero

- Hochaggressives Handpad für die Grundreinigung unempfindlicher Oberflächen
- Entfernt stärkste Verschmutzungen sowie ölige und fettige Verkrustungen von unempfindlichen Oberflächen
- Stark scheuernd
- Nach Gebrauch leicht auswaschbar
- Verwendung mit heißem Wasser oder einer Reinigungslösung

110129 3M Scotch-Brite Maxi-Pad, 117 x 254 mm, schwarz, 10 Stk. 77,90 CHF



274 Pad weiss/ blanc/ bianco

- Zur leichten Reinigung, um Schmutz und Schrammen zu entfernen
- Spezielle Polyesterfasern ohne Körnung für perfekten Bodenglanz
- Sanfte Politur ohne Kratzer und Beschädigungen
- Waschbares, wiederverwendbares Pad – kostensparend, da es nicht so bald entsorgt werden muss

100502 3M Handpad Super, 158 x 224 mm -HP98-, weiss, 20 Stk. 25,60 CHF



275 Maxi-Pad, blau/ bleu/ blu

- Zur leichten Reinigung, um Schmutz und Schrammen zu entfernen
- Spezielle Polyesterfasern ohne Körnung für perfekten Bodenglanz
- Sanfte Politur ohne Kratzer und Beschädigungen
- Waschbares, wiederverwendbares Pad – kostensparend, da es nicht so bald entsorgt werden muss

100431 3M Scotch-Brite Maxi-Pad, 117 x 254 mm, blau, 10 Stk. 80,40 CHF



276 Maxi-Pad, rot/ rouge/ rosso

- Handpad für die Unterhaltsreinigung
- Geeignet für leichtes Scheuern
- Für die Randreinigung geeignet
- Beseitigen schnell Abriebsspuren, um das Erscheinungsbild des Fussbodens zu verbessern



100432 3M Scotch-Brite Maxi-Pad, 117 x 254 mm, rot, 10 Stk. 74,10 CHF

277 Maxi-Pad, weiss/ blanc/ bianco

- Sanftes Reinigungspad
- Auch zum Polieren geeignet
- Sehr flexibel und elastisch
- Nach Gebrauch leicht auswaschbar
- Kann mit Wasser und allen herkömmlichen Reinigungsmitteln eingesetzt werden



100433 3M Scotch-Brite Maxi-Pad, 117 x 254 mm, weiss, 10 Stk. 74,10 CHF

278 Kehrgarnitur "Profi", anthrazit

- Bestehend aus Handkehrbesen und Kehrblech



133004 Kehrgarnitur "Profi", anthrazit. 11,20 CHF

279 Staubbiene Kugelform "silver", 86 - 150 cm

- Mit Teleskopgriff, 86 - 150 cm



154102 Staubbiene Kugelform "silver", 86 - 150 cm. 14,50 CHF

Reinigungssysteme

280 Staubwedel "Profi" blau

- Knickbar für schwer zugängliche Bereiche

100270	Staubwedel "Profi" blau, komplett mit Stiel.....	17,20 CHF
100271	Ersatzstaubwedel "Profi" blau.....	8,50 CHF



281 SmartDry Zip Box

- Geschlossene Staubbindetuchhalterung
- Für Reinigungswagen geeignet
- Inkl. Wandhalterung

110132	SmartDry Zip Box inkl. Clips.....	64,30 CHF
--------	-----------------------------------	-----------



282 NU Stretch Microfasertuch 40x40 cm

- Masse: 40 x 40cm
- Gewicht: 340 gr/m²
- Pack: 10 Stück pro Pack
- Waschbarkeit: 60-95°C

100383	NU Stretch Microfasertuch 40x40 cm, rot, 10 Stk.....	28,50 CHF
100384	NU Stretch Microfasertuch 40x40 cm, blau, 10 Stk.....	28,50 CHF
100385	NU Stretch Microfasertuch 40x40 cm, grün, 10 Stk.....	28,50 CHF
100386	NU Stretch Microfasertuch 40x40 cm, gelb, 10 Stk.....	28,50 CHF



283 Glas- und Fenster-Mikrofasertuch 40 x 40 cm

- Masse: 40 x 40cm
- Gewicht: 31 gr/Tuch
- Farben: grün
- Material: 80% Polyester, 20% Polyamide
- Waschbarkeit: 60-95°C

100273	Glas- und Fenster-Mikrofasertuch 40 x 40 cm, grün, 5 Stk.....	29,00 CHF
--------	---	-----------



284 Staubschwert inkl. Mikrofaserbezug blau

- Flexibles Staubschwert zur Trockenreinigung
- Äußerst robust und langlebig
- Ideal für höhergelegene Bereiche wie Schränke oder Türrahmen



113006 Staubschwert inkl. Mikrofaserbezug blau 25,40 CHF



Hotelwagen

Nutzen Sie unsere **innovativen Services**
- für noch mehr **Produktivität!**



Wegweisende Reflo-Technologie

Der recycelte Kunststoff aus unserem eigens entwickelten Reflo-Verfahren ist langlebig und robust.



Numatic Nu-Design

Individuelle Reinigungslösungen

Mit unserem Produktkonfigurator lassen sich einfach und schnell individuelle Reinigungslösungen für Ihre Anforderungen erstellen. Das Ergebnis ist ein zuverlässiges, praktisches und innovatives Reinigungssystem, welches genau Ihren Anforderungen entspricht.



...mehr Informationen erhalten Sie hier: www.numatic.ch



Hotelwagen



NKT-0R

Wäschesack	-
Abfalleinheit	-
Laufrollen	4 x 100 mm
Abmessungen	940 x 582 x 1.352 mm



Art.-Nr.	913191
----------	--------

Preis	950,00 CHF
-------	------------



NKT-1R

Wäschesack	100 L
Abfalleinheit	-
Laufrollen	4 x 100 mm
Abmessungen	1.361 x 582 x 1.352 mm



Art.-Nr.	913193V
----------	---------

Preis	1.150,00 CHF
-------	--------------



NKT-2R

Wäschesack	2x 100 L
Abfalleinheit	-
Laufrollen	4 x 100 mm
Abmessungen	1783 x 582 x 1352 mm



Art.-Nr.	913194V
----------	---------

Preis	1.300,00 CHF
-------	--------------

NKA 100PR

Wäschesack	100 L
Abfalleinheit	-

Art.-Nr.	913190
----------	--------

Preis	220,00 CHF
-------	------------



NKA 101PR

Wäschesack	-
Abfalleinheit	2x 70 L / 1x 120 L

Art.-Nr.	913376
----------	--------

Preis	220,00 CHF
-------	------------





NKU-30R-HF

Wäschesack	-
Abfalleinheit	-
Laufrollen	4 x 200 mm
Abmessungen	1.116 x 667 x 1.205 mm



Art.-Nr. 913325V

Preis 1.440,00 CHF



NKU31RHF

Wäschesack	100 L
Abfalleinheit	-
Laufrollen	4 x 200 mm
Abmessungen	1.532 x 667 x 1.205 mm



Art.-Nr. 913326V

Preis 1.620,00 CHF



NKU32RHF

Wäschesack	2x 100 L
Abfalleinheit	-
Laufrollen	4 x 200 mm
Abmessungen	1.948 x 667 x 1.205 mm



Art.-Nr. 913327V

Preis 1.780,00 CHF

NKA 100PR

Wäschesack	100 L
Abfalleinheit	-

Art.-Nr. 913190

Preis 220,00 CHF



NKA 101PR

Wäschesack	-
Abfalleinheit	2x 70 L / 1x 120 L

Art.-Nr. 913376

Preis 220,00 CHF



Hotelwagen



NSX-240

Wäschesack	-
Abfalleinheit	2x 120L / 4x 70 L
Laufrollen	4 x 75 mm
Abmessungen	580 x 780 x 965 mm



Art.-Nr.	912269
----------	--------

Preis	455,00 CHF
-------	-------------------



NX1001N

Wäschesack	100 L
Abfalleinheit	-
Laufrollen	4 x 75 mm
Abmessungen	460 x 390 x 960 mm



Art.-Nr.	718067
----------	--------

Preis	320,00 CHF
-------	-------------------



NX1002N

Wäschesack	2x 100 L
Abfalleinheit	-
Laufrollen	4 x 75 mm
Abmessungen	760 x 460 x 960 mm



Art.-Nr.	718069
----------	--------

Preis	410,00 CHF
-------	-------------------



NX2001N

Wäschesack	200 L
Abfalleinheit	-
Laufrollen	4 x 75 mm
Abmessungen	760 x 460 x 960 mm



Art.-Nr.	718070
----------	--------

Preis	410,00 CHF
-------	-------------------

285



- 618001 Wäschesack 100-Liter, grau. 69,40 CHF
- 618002 Wäschesack 150-Liter, grau. 80,00 CHF
- 618003 Wäschesack 200-Liter, grau. 87,10 CHF

286



- 906773 Traversen für Ablageschalen auf NKT-Hotelwagen (2 Stück) 32,10 CHF

287



- 627580 Ablageschale schmal 120 mm tief mit Facheinteilung, grau 37,10 CHF

288

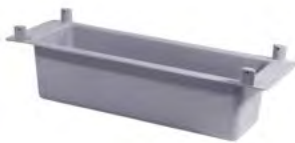

- 903823 Ablageschale schmal zum Befestigen von TopBox, grau 19,20 CHF

289



- 627581 Ablageschale 120 mm tief ohne Facheinteilung, grau 35,90 CHF

290



- 627582 Ablageschale 120 mm tief mit Facheinteilung, grau 35,90 CHF

291



- 903770 Ablageschale 120 mm tief mit Deckel ohne Facheinteilung, grau 81,00 CHF

292



- 903769 Ablageschale 120 mm tief mit Deckel und Facheinteilung, grau 81,00 CHF

293



- 208244 Schloss von Ablagebox und Ablageschale mit Deckel 19,20 CHF

294



- 628437 Tragekorb 42,70 CHF

295



- 911039 Ablageschale für Abfalleinheit 240 L mit 100mm Lenkrolle, schwarz. 164,70 CHF

296



- 910381 Abfallbehälter 30-Liter mit Deckel, refl. 76,50 CHF

297



- 101122 Halterahmen für 30-Liter Abfallbehälter, pulverbeschichtet 42,00 CHF

Hotelwagen

Zubehör

298		101123 Halterahmen für 2 Ablageschalen, pulverbeschichtet	62,70 CHF	305		629470 Lenkrolle 200 mm, grau	98,20 CHF
299		913428 Ablageschale breit ohne Facheinteilung, reflo	44,70 CHF	306		906377 Lenkrollen 200 mm mit Bremse	155,20 CHF
300		913426 Ablageschale schmal mit Facheinteilung, schwarz	33,00 CHF	307		901814 PU-Lenkrollen 200 mm, grau	83,60 CHF
301		910870 Ablageschale für NKS/NKT, schwarz	76,50 CHF	308		152039 Handpadhalter mit Stielhaltergelenk, 23 x 10 cm, blau	Preis/ Stk. 13,60 CHF
302		910316 Verschliessbare TopBox, reflo	174,50 CHF	309		121094 Intense-Alustiel 140 cm (Ø 23mm)	9,90 CHF
303		204030 Abstandsrolle z.B. am Gerätewagen (Vollrad)	15,50 CHF	310		152021 Intense Teleskopstiel 98cm-160cm, graphit (Ø 29mm)	25,20 CHF
304		913402 Staubsauger Transportset: NKA109	111,80 CHF				

Hotelwagen

Zubehör

311



152038 Handpadhalter mit Handgriff, 23 x 10 cm, blau

Preis/ Stk.
13,60 CHF

312



121074 Handpad Klett, 27 x 13 cm, Micro-Classic, Microfaser/Borste (80:20).

Preis/ Stk.
11,80 CHF

313



100270 Staubwedel "Profi" blau, komplett mit Stiel

17,20 CHF

100271 Ersatzstaubwedel "Profi" blau.....

8,50 CHF





Noch nicht genug?

Mehr auf unserer Website.

Auf unserer Website erhalten Sie alle Informationen aus der Numatic Welt:
Unternehmen, Produktprogramm, Services, Reinigungskonzepte, nachhaltiges Engagement uvm.

Besuchen Sie uns auf www.numatic.de

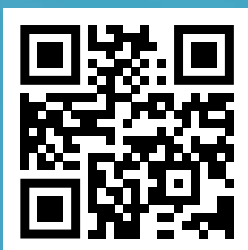

Numatic

Numatic International Schweiz AG

Sihlbruggstrasse 3A
6340 Baar
Schweiz

Tel: +41 (0)41 768 0760
www.numatic.ch

Numatic International GmbH

Fränkische Straße 15-19
30455 Hannover

Tel. +49 (0)511 98 42 16 0
Fax +49 (0)511 98 42 16 20
www.numatic.de

Numatic International Italy S.R.L

Via Luigi Galvani, 2 Z.I. Talponedo
33080 Porcia (PN)
Italy

Tel: +39 (0)434 046 211
www.numatic.it

Numatic International Denmark

Fränkische Straße 15-19
30455 Hannover
Deutschland

Tel: +45 (0)316 40808
www.numatic-online.dk

Head Office

Numatic International Ltd

Chard Somerset
TA20 2GB
United Kingdom

Tel: +44 (0)1460 68600
www.numatic.com

Numatic International S.A.S

13/17 rue du Valengelier
EAE La Tuilerie, 77500 Chelles
France

Tel: +33 (0)164 726 161
www.numatic.fr

Numatic International BV

Vennootsweg 15
2404 CG, Alphen aan den Rijn
Nederland

Tel: +31 (0)172 467 999
www.numatic.nl

Numatic International (Pty.) Ltd.

16th & Pharmaceutical Roads
Midrand, Gauteng, S.A. 1685
South Africa

Tel: +27 (0)861 686 284
www.numatic.co.za

Numatic International ULDA

Rua da Boa Viagem, 177
4470 - 210 Moreira Maia
Portugal

Tel: +351 (0)220 047 700
www.numatic.pt

Numatic International SLU

La Forja, 41, 08840
Viladecans, Barcelona
Spain

Tel: +34 (0)936 472 222
www.numatic.es



ServiceNetz Pro



by Numatic

